























**SMARTKLEEN® UNIVERSAL ROBOTIC POOL CLEANER
OPERATION MANUAL**

IMPORTANT SAFETY INSTRUCTIONS

READ AND FOLLOW ALL INSTRUCTIONS

-  **DANGER:** Risk of electrical shock or electrocution – The electrical supply to this product must be installed in accordance with the National Electrical Code and all applicable local codes and ordinances. Improper installation will create an electrical hazard which could result in death or serious injury to pool users or others due to electrical shock, and may also cause damage to property.
-  **WARNING:** DO NOT USE EXTENSION CORDS - DEATH OR INJURY CAN RESULT.
-  **WARNING:** To reduce the risk of injury, do not permit children to use this product unless they are closely supervised at all times
-  **WARNING:** If ambient air temperature exceeds 115° F., protect the power supply from direct sunlight. Do not cover the power supply.
-  **WARNING:** The sole purpose of this product is for use as a robotic pool cleaner as described in this manual; any modification or other use will void the warranty.
-  **WARNING:** Do not allow children to use, touch, or play near or around the units' power supply.
-  **WARNING:** A Ground Fault Current Interrupter (GFCI-USA) and Earth Leak Interrupter (ELI-EU) must be installed to protect your electrical outlet and to prevent any possible electric shock. Failure to do so could create an electrical hazard which could result in death or serious injury to pool users or others due to electrical shock and may also cause damage to property.
-  **WARNING:** Do not connect unit to AC power until installation has been completed.
-  **WARNING:** Do not use if unit is damaged in any way.
-  **WARNING:** Unit must be completely submerged in water or warranty is void.
-  **WARNING:** Make sure the robotic pool cleaner is unplugged from its power supply before opening the unit or performing any other maintenance.
-  **WARNING:** To avoid damage to the power supply and cord, never carry the power supply by the cord or pull on the cord to disconnect from an outlet. Instead, disconnect by pulling the plug, itself, from the outlet. Do not pull cord around sharp corners or edges.
-  **WARNING:** Do not play with the cleaner or cable or apply to body. It can trap or tear hair or body parts. The cable can trip or entangle swimmers which could result in drowning.
-  **WARNING:** Do not operate with a damaged cord or power supply.
-  **WARNING:** Before installing the cleaner, understand the cleaners coverage. The cleaner was not designed to automatically clean steps or to work under solar covers. It was also not designed to do initial clean up for a new pool installation.
-  **WARNING:** Your cleaner should not be used while people are swimming in the pool.
-  **WARNING:** The power supply must be at least 12 feet / 4 meters from the pool's edge at all times!
-  **CAUTION:** It is recommended that you clean your filter bag and check the impeller to make sure it is free and clear of debris after every use.
-  **CAUTION:** Disconnect the power supply from the outlet when not in use.
-  **CAUTION:** DO NOT switch the pool cleaner to "ON" if it is not immersed in the water. Operation the cleaner out of the water may cause severe damage and will result in loss of warranty. Always remember to turn the power supply "OFF" and unplug it from the power outlet before removing the cleaner from the pool.
-  **CAUTION:** If your robotic pool cleaner is not working as it should or has been dropped or damaged in any way, contact SmartPool, Inc. Customer Service before using at 1-732-730-9880 or visit our website at www.smartpool.com.

SAVE THESE INSTRUCTIONS

Congratulations on your purchase of the most technologically advanced automatic pool vacuum available today. The SmartKleen is easy to use and will make maintaining your pool affordable and effortless. Following these simple directions will insure that the SmartKleen will quickly and efficiently clean your pool today and for many years to come.

INSTALLATION

- Place the power supply in an area that will allow the cleaner to cover all areas of the pool.
- Be sure to only plug the power supply into a GFI (ground fault interrupter) or ELI (earth leak interrupter) protected electrical outlet.
- Look at the power supply and check that the power supply switch is in the off position.
- Plug the power supply into the protected outlet.
- Plug in the connector from the cleaner into the power supply. The connector is keyed so that it will only plug into the power supply one way. Make sure that the plug is pushed all the way onto the power supply. Slide the connector lock (strain relief) onto the connector and turn the connector lock clockwise until it is snug.

DO NOT RUN THE CLEANER OUT OF THE WATER.

OPERATING THE CLEANER OUT OF THE WATER WILL DAMAGE THE MOTORS AND VOID THE WARRANTY

- Place the cleaner into the pool and if needed rock the cleaner side to side to release any trapped air. The cleaner will sink to the bottom of the pool.
- Put enough of the blue cord into the water to assure that the cleaner can easily reach all areas of the pool.
- Turn the switch on the power supply to the on position.
- The cleaner will begin its cleaning program.
- The cleaner will automatically shut itself down after two hours.
- If a second cleaning is required or the unit is accidentally shut off, you should wait one minute before switching the unit on again.

IMPORTANT NOTE: During normal operation, the cleaner will appear to shut off for a few seconds, raise the front wheels off the pool bottom and move either left or right or turn for an undetermined amount of time. This is normal and has been preprogrammed into the unit to assure the quickest and most efficient cleaning of your pool.

REMOVING THE CLEANER FROM THE POOL

- Slowly pull the blue cord to get the cleaner to the pool surface and near the edge of the pool. **DO NOT PULL THE CLEANER OUT OF THE POOL BY THE CORD.**
- Reach down and grasp the handle of the cleaner and remove it from the pool as shown below.



FIGURE 1: Grasping Handle



FIGURE 2: Lift from Pool by Handle

- Clean filter bag.
- Store the cleaner on the optional caddy, if available.
- Loosely coil the cable for storage.

The unit should be stored in an area that will afford some protection from the elements to insure that it retains its finish.

CLEANING THE FILTER BAG (Filter Bag Should Be Cleaned After Every Use.)

- Turn cleaner upside down and place on ground so the bottom lid is exposed.
- Turn red locking pegs (by wheel area) to the unlocked position as shown in Fig 3. Next press the two red locking clips near the roller brush in towards the center of the unit. Lift the bottom lid out.

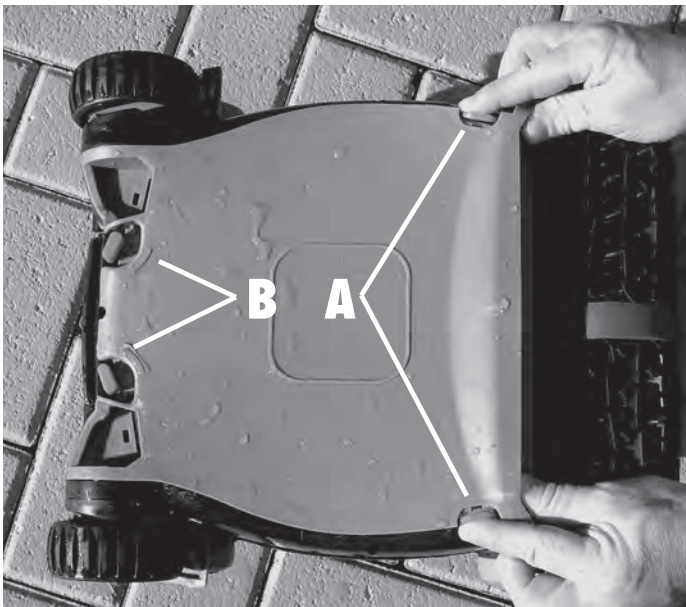

FIGURE 3

- A: Press the red tabs inward as shown and lift lid off cleaner**
- B: Turn levers inward as indicated by arrows imprinted on lid**

- Hold the bottom lid as shown in Fig 4 and pull the tab marked "PULL TO REMOVE BAG"



FIGURE 4

- Turn filter bag inside out and hose off all debris as shown in Fig 5. If very dirty it may be washed in your washing machine, inside out, with cold water, mild detergent, and by itself.



FIGURE 5

- Hose all debris off the bottom lid being sure to get all dirt out of the fine filters on the intake doors as shown in Fig 6.



FIGURE 6

- To reattach the filter to the bottom lid, turn the filter bag right-side-out. Start at the back where the filter bag says "PUSH" and insert the filter bead into the channel, so that the tabs are holding the bag in near the label with the word "PUSH", as shown in Fig 7.



FIGURE 7

- Press the filter bead down all the way around the perimeter making sure that it is completely seated and behind all the tabs as shown in Fig 7a.



FIGURE 7A

- Pick up the bottom lid and turn it over so the bag hangs below it. Place the bottom lid back into the cleaner being careful to feed the filter bag into the body of the cleaner. **MAKE SURE ALL FILTER MATERIAL IS INSIDE THE CLEANER OTHERWISE THE LID WILL NOT CLOSE AND LATCH PROPERLY.**

- Once the bottom lid is properly seated, turn the red locking clips in the opposite direction of the arrows embossed on the bottom lid until it locks between the two raised locks.



FIGURE 7B



FIGURE 7C

- Press the rear section of the bottom lid into the cleaner while pushing the locking clips towards the edge of the cleaner until an audible click is heard as shown in Fig 7c.

CABLE MAINTENANCE

In the course of using your SmartKleen, the cord may begin to coil. Excessive coiling can lead to improper cleaning coverage of your pool.

- To uncoil the cord, it is best that the cable is wet.
- Place the cleaner on the ground as shown below.
- Be sure to use a clear area that will allow the cord to stretch out in a straight line.
- Pull the cable so it is off the ground
- Using your fingers, roll the cable in the opposite direction that it is coiled in.
- When straight, wrap cable for storage as shown below.

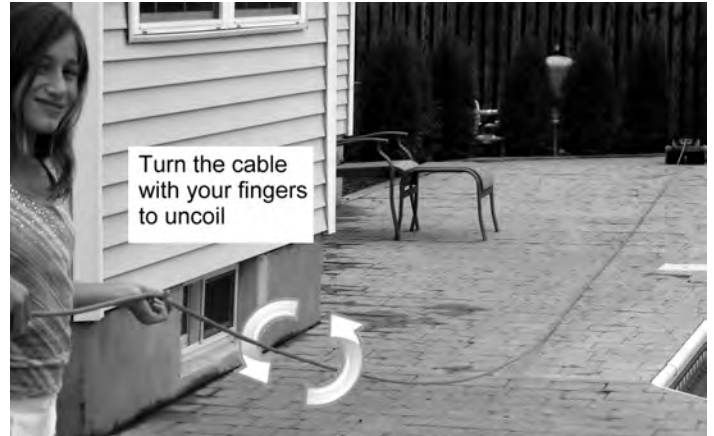

STORING THE CABLE

- Loosely loop the cable as shown below.



Hold the cord close to the cleaner. Make a roughly two foot loop with the cord as shown.

When making loop, roll the cable slightly in a counter clockwise manner to maintain form. **DO NOT WRAP THE CORD TIGHTLY AROUND OBJECTS.**

When cable is properly wrapped place it on the optional caddy.

If you do not have a caddy, store the unit in a protected location where it will not be damaged by the elements.

WINTER STORAGE

If temperatures will regularly be below 45 degrees Fahrenheit or 5 degrees Celsius, the cleaner and power supply should be stored indoors.

TROUBLE-SHOOTING GUIDE

SYMPTOM	POSSIBLE REASONS	SOLUTIONS
UNIT GOING BACK AND FORTH ONLY A FEW FEET AT A TIME	Drive motor has water in it	Replace Drive motor
	Debris stuck in drive wheel	Remove debris
UNIT NOT FUNCTIONING	Outlet not putting out proper voltage	Check outlet voltage
	Transformer not operating	Check transformer output
	Cord Defective	Check Cord Voltage; Replace cord if needed
	Outlet not putting out proper voltage	Check outlet voltage
TRANSFORMER LIGHT OFF	Transformer may be operating but the light is not on.	Test the unit with the transformer
	Transformer not operating	Check outlet voltage
UNIT MOVES BUT IT IS NOT PICKING UP DEBRIS	Pump motor malfunction, broken or jammed impeller	Change pump motor, or replace or free impeller
UNIT IS CLIMBING OUT OF POOL	The pool does not have 2 feet of vertical slope for incline sensor	Replace Filter Bag with new 8 hole bag
	Incline sensor is defective	Remove Pump motor and shake. If the unit continues to climb in spite of freed incline sensor, Replace pump motor
UNIT MISSES AREAS OF POOL	Size of Pool is too big for unit	Make sure the pool is less than 40 feet. If it is, reposition the power supply and rerun the unit.
	Cord is tangled	Straighten cord before and after each use.
UNIT HOVERING ON BOTTOM OF POOL	Filter bag clogged Pump motor malfunction	Clean Filter Bag Check Pump Motor

Please visit www.smartpool.com for repair instructions.

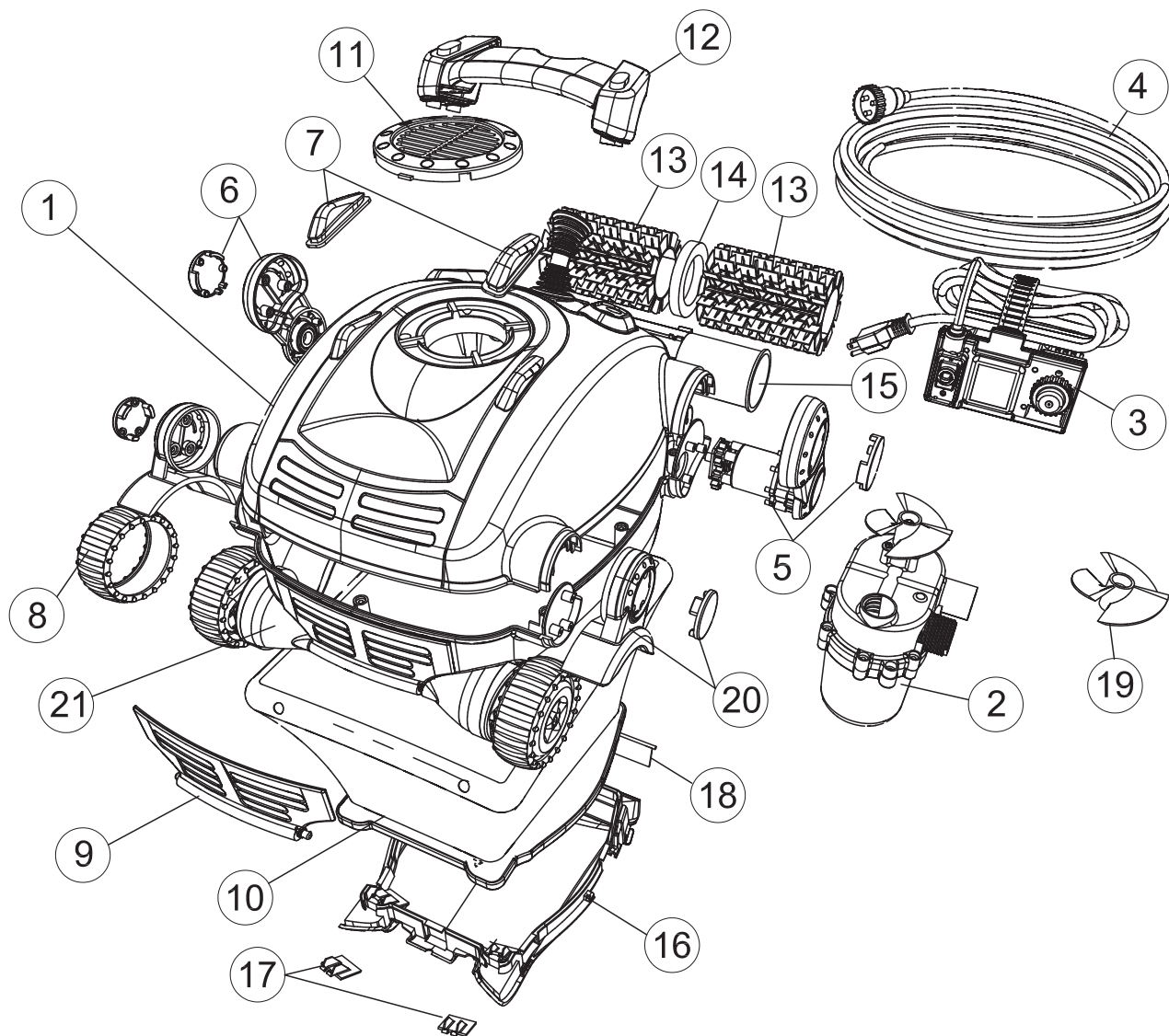

Location	Part #	Description
1	NC1037	Replacement Top Shell (Avail. In Charcoal Grey Only)
2	NC1009:02	Pump Motor (NC2x)
3	NC1013	Power Supply (NC2x)
4	NC1012SK	Anti-Twist Floating Cord 40' (NC2x)
5	NC1006T:02	Drive Motor Assembly - Tan (NC2x)
6	NC1010T	Drive Tube Mount - Tan (NC2x)
7	NC1011	Top Shell Bumper
8	NC1002	Sensor Wheel Tire
9	NC1005	Quick Drain Flap
10	NC1017	Filter Bag
11	NC1003	Replacement Impeller Cover (Avail. In Black Only)
12	NC1008	Handle incl. Screws
13	NC1004	Drive Brush (Set of 2)
14	NC1014	Foam Ring
15	NC1007	Drive Wheel Tube
16	NC1016	Replacement Bottom Lid - Black Only
17	NC1018	Front Intake - incl. Fur and Spring
18	NC1019	Rear Intake - incl. Fur and Spring
19	NC1015	Replacement Impeller - Black Only
20	NC10341T	Front Fender - Tan (NC2x)
21	NC1001:02	Chassis with Sensor Wheels

Model NC22

1-YEAR LIMITED WARRANTY

This product has been manufactured, tested and inspected in accordance with carefully specified engineering requirements. It is warranted to be free from defects in materials and workmanship under normal use and service, subject to qualifications, conditions and limitations described below.

SmartPool 1 Year Limited Warranty:

6 months full warranty, 1 year on Drive Motor and Pump Motor. This warranty applies only while using this product in North America.

This warranty extends to the first consumer/purchaser for a period of 12 months from the original date of purchase.

This warranty covers only normal and reasonable use. Any damage, defects, malfunctions or other failures arising from its use without the original transformer or any use which does not comply with the instructions in this manual, including failure of the purchaser to provide reasonable and necessary maintenance, will void this warranty.

The warranty obligations of SmartPool shall be limited to repair or replacement of the product or any defective component, at the discretion of SmartPool. The repair or replacement may include the use of refurbished components and/or units. SmartPool will not be liable or responsible under any circumstances or in any amount for any consequential or incidental damages, for any injury or damages to persons or property using or used in connection with this product, or for loss of profits or other costs or expenses of any kind or character.

This warranty does not include replacements of the filter bag, bottom lid, and brushes.

THERE ARE NO OTHER WARRANTIES OR REPRESENTATIONS, EITHER EXPRESSED OR IMPLIED, WHETHER OF MERCHANTABILITY, FITNESS FOR A PARTICULAR PURPOSE, OR OTHER, MADE BY SMARTPOOL OTHER THAN THOSE SPECIFICALLY SET FORTH IN THIS WARRANTY. NO PERSON, FIRM, OR CORPORATION IS AUTHORIZED TO MAKE ANY REPRESENTATIONS OR INCUR ANY OBLIGATIONS IN THE NAME OF OR ON BEHALF OF SMARTPOOL, EXCEPT AS STATED HEREIN. THE REMEDIES SET FORTH IN THIS WARRANTY ARE EXPRESSLY UNDERSTOOD TO BE THE EXCLUSIVE REMEDIES AVAILABLE TO THE PURCHASER, AND THIS WARRANTY CONTAINS THE FULL AND COMPLETE AGREEMENT BETWEEN SMARTPOOL AND THE PURCHASER. THIS WARRANTY SETS FORTH THE ONLY OBLIGATIONS OF SMARTPOOL WITH REGARDS TO THIS PRODUCT, AND THERE ARE NO WARRANTIES WHICH EXTEND BEYOND THE DESCRIPTION ON THE FACE HEREOF.

This warranty gives you specific legal rights and you may also have other rights which vary from state to state.

To obtain warranty service, call SmartPool Customer Support Specialist at (732) 730-9880, Monday – Friday, 9:00 a.m. – 5:00 p.m. EST.

CAUTION:

Some vinyl liners are more susceptible to surface wear and pattern removal than others, caused by objects such as brushes, toys, floats, chlorine dispensers, and automatic pool cleaners coming into contact with the vinyl surface. Such patterns can be easily scratched or abraded merely by rubbing the surface with a brush. Pattern ink can also rub off when they come into contact with objects in the pool. SmartPool is not responsible for, nor does this limited warranty cover pattern removal, abrasion, and markings on or damage to any kind of vinyl liner.

NC22 GARANTIE LIMITÉE DE 12 MOIS

Ce produit a été fabriqué, testé et vérifié conformément aux exigences techniques particulières. Il est garanti contre les défauts matériels et les vices de fabrication dans des conditions normales d'utilisation, et il est soumis aux conditions et aux limitations décrites ci-dessous.

Garantie limitée de d'un an de SmartPool :

Garantie complète de 6 mois et garantie d'un an sur le moteur d'entraînement et sur le moteur d'aspiration. La présente garantie s'applique uniquement à l'utilisation du produit au l'Amérique du Nord.

La garantie est offerte au premier acheteur ou consommateur pendant une durée de 12 mois suivant la date initiale de l'achat.

La garantie porte uniquement sur l'utilisation normale et raisonnable. Tout dégât, défaut, mauvais fonctionnement ou toute autre défectuosité résultant de l'utilisation de l'unité sans le transformateur d'origine ou de toute utilisation non conforme aux instructions contenues dans le présent guide, notamment le défaut d'entretien raisonnable et nécessaire par l'acheteur, annulent la présente garantie.

Les obligations de la garantie de SmartPool sont limitées à la réparation ou au remplacement du produit ou de tout composant défectueux, au gré de SmartPool. La réparation ou le remplacement de pièces peut inclure le recours aux composants et aux appareils remis à neuf. En aucun cas ou pour quelque montant que ce soit, SmartPool ne sera tenu responsable de dommages indirects ou accidentels, de préjudices ou de blessures survenus à des personnes utilisant l'appareil, ou à des biens utilisés en rapport avec celui-ci, ou encore d'aucune perte de profit ou coûts et dépenses de quelque type ou nature que ce soit.

La présente garantie ne porte pas sur le remplacement du sac à filtre, du couvercle inférieur ou des brosses.

SMARTPOOL N'A CONCÉDE AUCUNE AUTRE GARANTIE ET N'A FORMULÉ AUCUNE DÉCLARATION EXPRESSE OU IMPLICITE CONCERNANT LA QUALITÉ MARCHANDE, L'ADAPTATION À UN USAGE PARTICULIER OU AUTRE, EN DEHORS DES DISPOSITIONS EXPRESSEMENT INDICUÉES DANS LA PRÉSENTE GARANTIE. AUCUNE PERSONNE, PERSONNE MORALE OU ENTREPRISE N'EST AUTORISÉE À FAIRE DES OBSERVATIONS OU À CONTRACTER DES OBLIGATIONS AU NOM DE SMARTPOOL, À L'EXCEPTION DES DISPOSITIONS MENTIONNÉES AUX PRÉSENTES. LES PROCÉDURES DE RECOURS MENTIONNÉES DANS LA PRÉSENTE GARANTIE SONT EXPRESSEMENT COMPRIS COMME ÉTANT DES PROCÉDURES DE RECOURS DISPONIBLES POUR LE PROPRIÉTAIRE DE L'APPAREIL, ET CETTE GARANTIE CONSTITUE L'ACCORD INTÉGRAL ET EXHAUSTIF ENTRE SMARTPOOL ET LE PROPRIÉTAIRE DE L'APPAREIL. LA PRÉSENTE GARANTIE ÉTABLIT LES SEULES OBLIGATIONS DE SMARTPOOL RELATIVES À L'APPAREIL; IL N'EXISTE AUCUNE AUTRE GARANTIE S'ÉTENDANT AU-DELÀ DE LA DESCRIPTION FAITE AUX PRÉSENTES.

La présente garantie vous octroie des droits reconnus par la loi, et il se peut que vous ayez d'autres droits variant d'un Etat à l'autre, ou d'une province à l'autre.

Pour obtenir un service au titre de la garantie, appelez un représentant technique (Customer Support Specialist) de SmartPool au (732) 730-9880, du lundi au vendredi de 9 h à 17 h HNE.

ATTENTION :

Certains liners de vinyle sont davantage sujets à la dégradation superficielle ou à l'usure des motifs dus à des objets comme les brosses, les flotteurs, les jouets, les distributeurs de chlore et les aspirateurs de piscine automatiques lorsque ceux-ci entrent en contact avec les surfaces de vinyle. De tels motifs peuvent être sérieusement égratignés ou abrassés, rien qu'en frottant la surface à la brosse. L'encore des motifs peut également s'estomper en cas de contact avec des objets dans la piscine. SmartPool n'est pas responsable de l'usure des motifs, de l'abrasion, des marques ou de tout autre dommage de quelque sorte que ce soit survenant aux liners de vinyle, pas plus que la présente garantie limitée ne couvre les dommages cités.

Emplacement	N° de pièce	Description
1	NC1037	Chassis SmartKleen
2	NC1009:02	Moteur de pompe (NC2X)
3	NC1013	Boîtier d'alimentation (NC2X)
4	NC10125K	Cordon flottant 12m (NC2X)
5	NC10061:02	Moteur d'entraînement (NC2X)
6	NC10101	Support du tube d'entraînement (NC2X)
7	NC1011	Butoir du châssis
8	NC1002	Roue de capteur (pneu seulement)
9	NC1005	Clapet de vidange rapide
10	NC1017	Sac filtrant
11	NC1003	Grille de protection de la turbine
12	NC1008	Poignée
13	NC1004	Brosse d'entraînement
14	NC1014	Anneau en mousse
15	NC1007	Tube de la roue d'entraînement
16	NC1016	Couvercle inférieur
17	NC1018	Admission avant
18	NC1019	Admission arrière
19	NC1015	Turbine
20	NC10341T	Garde-boue avant - Tan (NC2x)
21	NC1001:02	Chassis avec roues de capteurs

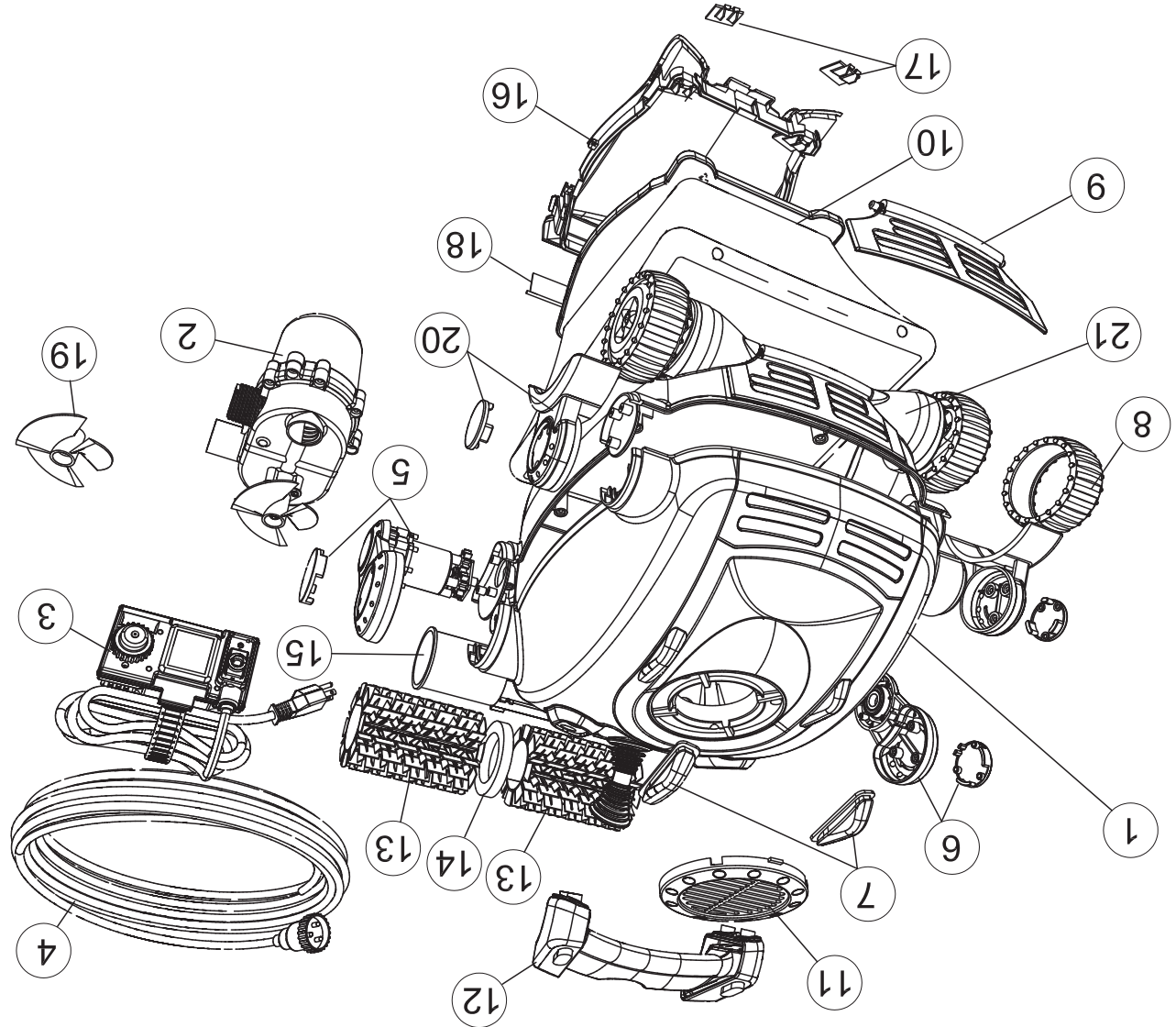

GUIDE DE DÉPANNAGE

SYMPTÔME	RAISONS POSSIBLES	SOLUTIONS
L'APPAREIL AVANCE ET RECULE SANS CESSER DE QUELQUES PIEDS SEULEMENT	Il y a de l'eau dans le moteur d'entraînement	Remplacez le moteur d'entraînement
L'APPAREIL NE FONCTIONNE PAS	La tension de la prise d'alimentation n'est pas correcte	Vérifiez la tension de la prise
	Le transformateur ne fonctionne pas	Vérifiez la sortie du transformateur
	Le cordon est défectueux	Vérifiez la tension du cordon et remplacez le cordon au besoin
	La tension de la prise d'alimentation n'est pas correcte	Vérifiez la tension de la prise
LE VOYANT DU TRANSFORMATEUR EST ÉTEINT	Le transformateur fonctionne peut-être, mais le voyant est éteint	Essayez l'appareil avec le transformateur
	Le transformateur ne fonctionne pas	Vérifiez la tension de la prise
L'APPAREIL SE DÉPLACE MAIS IL NE RAMASSE PAS LES DÉBRIS	Défaillance du moteur d'aspiration, impulseur cassé ou bloqué	Changez le moteur d'aspiration, ou remplacez ou dégagez l'impulseur
L'APPAREIL GRIMPE HORS DE LA PISCINE	La piscine ne possède pas une pente de 2 pieds pour le capteur d'inclinaison	Remplacez le sac à filtre par un nouveau sac à 8 orifices
	Le capteur d'inclinaison est défectueux	Réajustez le moteur d'aspiration et secouez-le. Si l'appareil continue de grimper même après le déblocage du capteur d'inclinaison, remplacez le moteur d'aspiration
L'APPAREIL OMET CERTAINES SECTIONS DE LA PISCINE	La piscine est trop grande pour l'appareil	Assurez-vous que la piscine mesure moins de 40 pieds. Si c'est le cas, déplacez l'alimentation électrique et remettez l'appareil en marche.
	Le cordon est entortillé	Détortillez le cordon avant et après chaque utilisation.
L'APPAREIL FLOTTE AU-DESSUS DU FOND DE LA PISCINE	Le sac à filtre est obstrué	Nettoyez le sac à filtre
	Défaillance du moteur d'aspiration	Vérifiez le moteur d'aspiration

Veuillez consulter www.smartpool.com pour obtenir des instructions pour les réparations.

- Pour rattachier le filtre au couvercle inférieur, retournez le sac à filtre. Commencez par l'arrière où est inscrit « POUSSÉZ » (push) sur le sac à filtre et insérez le bord du filtre dans la rainure de façon à ce que les languettes maintiennent le sac au niveau de l'inscription « POUSSÉZ », tel qu'indiqué à l'image 7.



IMAGE 7

- Appuyez sur l'ensemble du rebord du filtre pour vous assurer qu'il est bien enfoncé et qu'il se trouve sous les languettes, tel qu'indiqué à l'image 7a.



IMAGE 7A

- Saisissez le couvercle inférieur, puis retournez-le de façon à ce que le sac pende sous celui-ci. Remettez le couvercle inférieur sur le nettoyeur en prenant garde à insérer le sac à filtre dans le nettoyeur. **ASSUREZ-VOUS QUE LE FILTRE EST À L'INTÉRIEUR DU NETTOYEUR SINON LE COUVERCLE NE FERMERA PAS ET NE SE VERROUILLERA PAS.**

- Une fois que le couvercle inférieur est correctement installé, tournez les pinces de verrouillage rouges dans le sens inverse de celui des flèches apparaissant sur le couvercle jusqu'à ce que celui-ci s'enclenche entre les deux verrous soulevés.

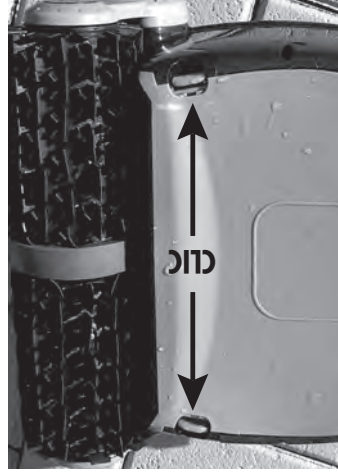

IMAGE 7C

- Appuyez sur la partie arrière du couvercle inférieur tout en poussant les pinces de verrouillage vers l'extérieur du nettoyeur jusqu'à ce que vous entendiez un clic, tel qu'indiqué à l'image 7c.



IMAGE 7B

Entretien du cordon

- Pendant l'utilisation du SmartKleen, il se peut que le cordon commence à s'enrouler. Des torsades excessives peuvent faire en sorte que l'aspirateur ne nettoie pas toute la surface de la piscine.
- Pour dérouler le cordon, il est préférable qu'il soit humide.
- Posez le nettoyeur sur le sol tel qu'indiqué ci-dessous.
- Assurez-vous de le poser dans un endroit dégagé où vous pourrez étendre le cordon sur toute sa longueur.
- Tirez sur le cordon de façon à ce qu'il ne touche pas le sol.
- À la main, tournez le cordon dans le sens opposé.
- Une fois que le cordon est tendu, enroulez-le pour le ranger, tel qu'indiqué ci-dessous.



Rangement du cordon

- Enroulez le cordon de façon lâche tel qu'indiqué ci-dessous.



- Enroulez le cordon de façon lâche tel qu'indiqué ci-dessous. Tenez le cordon à proximité du nettoyeur. Formez une boucle d'environ deux pieds avec le cordon, tel qu'indiqué.
- Au moment de former la boucle, enroulez le cordon légèrement dans le sens contraire des aiguilles d'une montre pour maintenir sa forme. **NÉ SERREZ PAS LE CORDON AUTOUR D'OBJETS.**

Une fois que le cordon est correctement enroulé, accrochez-le sur le chariot disponible en option.

Si vous n'avez pas de chariot, rangez l'appareil dans un endroit protégé, où il sera à l'abri des intempéries.

Stockage pour l'hiver

Si les températures tombent régulièrement en dessous de 5 degrés Celsius (45 degrés Fahrenheit), le nettoyeur et le bloc d'alimentation doivent être rangés à l'intérieur.

Retirer le nettoyeur de la piscine

- Tirez lentement sur le cordon bleu pour approcher le nettoyeur de la surface et du rebord de la piscine. **NE SORTEZ PAS LE NETTOYEUR DE LA PISCINE EN LE TIRANT PAR LE CORDON.**
- Penchez-vous et saisissez la poignée du nettoyeur pour le sortir de la piscine tel qu'indiqué ci-dessous.



Image 1 SAISIR LA POIGNÉE



Image 2 LE SORTIR DE LA PISCINE PAR LA POIGNÉE

- Nettoyez le sac à filtre.
- Rangez le nettoyeur sur le chariot disponible en option, le cas échéant.
- Enroulez le cordon et accrochez-le sur le chariot.

Nettoyage du sac à filtre

Le sac à filtre doit être nettoyé après chaque utilisation.

- Retournez le nettoyeur et posez-le sur le sol, couvercle inférieur vers le haut.
- Tournez les goupilles de verrouillage rouges (près des roulettes) en position de déverrouillage, tel qu'indiqué sur l'image 3. Appuyez ensuite sur les deux pinces de verrouillage rouges près de la brosse rouillante en les poussant vers le centre de l'appareil. Soulevez le couvercle inférieur.

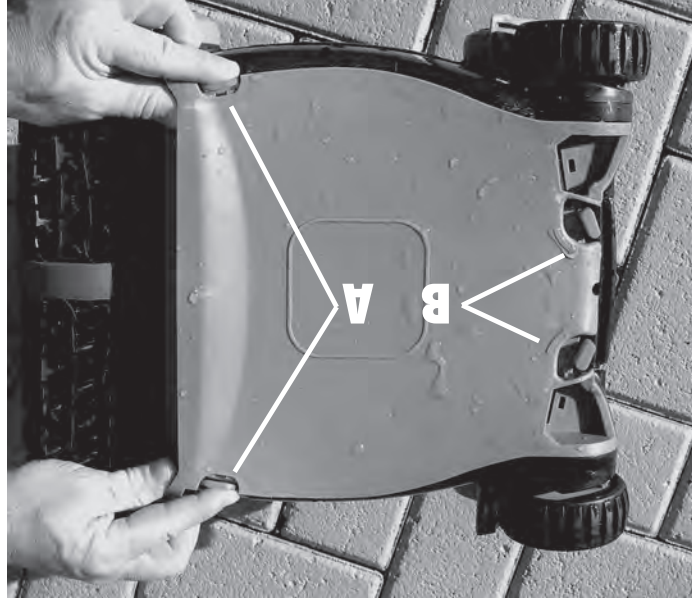

Image 3

- A: Appuyez sur les languettes tel qu'indiqué et soulevez le couvercle du nettoyeur**
- B: Tournez les boutons vers l'intérieur dans le sens des flèches situées sur le couvercle**

- Tenez le couvercle inférieur tel qu'indiqué sur l'image 4 et tirez la languette sur laquelle est écrit « TIRER POUR ENLEVER LE SAC ».



Image 4

- Retournez le sac à filtre et nettoyez les débris à l'aide d'un jet d'eau tel qu'indiqué à l'image 5. Si le sac est très sale, vous pouvez le laver seul à la machine, à l'envers, à l'eau froide et avec un détergent doux.



IMAGE 5

- Nettoyez tous les débris du couvercle inférieur pour vous assurer de retirer toute la saleté des filtres du déversoir, tel qu'indiqué à l'image 6.



IMAGE 6

Félicitations pour votre achat de l'aspirateur de piscine automatique le plus perfectionné du marché sur le plan technique. Le SmartKleen est facile à utiliser et vous permet de nettoyer votre piscine à moindre coût et sans efforts. En suivant ce mode d'emploi simple, vous pourrez nettoyer votre piscine rapidement et de façon efficace à l'aide du SmartKleen dès aujourd'hui et pour de nombreuses années à venir.

Installation

- Placez le bloc d'alimentation électrique dans une zone permettant à la personne utilisant l'aspirateur d'accéder à l'intégralité de la piscine.
- Assurez-vous de brancher le bloc d'alimentation dans une prise de courant de sécurité uniquement, comme un disjoncteur de fuite à la terre (GFI) ou un relais de mise à la terre (ELI).

- Observez le bloc d'alimentation pour vous assurer que l'interrupteur est en position « off ».
- Branchez le bloc d'alimentation dans la prise protégée.

- Branchez le connecteur du nettoyeur dans le bloc d'alimentation. Le connecteur est claveté et pourra donc être branché au bloc d'alimentation d'une seule façon. Assurez-vous que la prise est correctement enfoncée dans le bloc d'alimentation. Faites glisser la serrure du connecteur (collier de serrage) sur le connecteur et tournez-la dans le sens des aiguilles d'une montre jusqu'à ce qu'elle soit serrée.

NE FAITES PAS FONCTIONNER LE NETTOYEUR HORS DE L'EAU. FAIRE FONCTIONNER LE NETTOYEUR HORS DE L'EAU ANNULE LA GARANTIE

- Placez le nettoyeur dans la piscine et, en cas de besoin, balancez-le d'un côté à l'autre pour libérer l'air pouvant être emprisonné à l'intérieur. Le nettoyeur s'enfoncera jusqu'au fond de la piscine.
- Laissez glisser une longueur suffisante du cordon bleu dans l'eau pour vous assurer que le nettoyeur atteint facilement toute la surface de la piscine.
- Tournez l'interrupteur du bloc d'alimentation sur la position « on ».
- Le nettoyeur commence alors son programme de nettoyage.
- Il s'éteint automatiquement au bout de deux heures.
- Si un deuxième nettoyage s'avère nécessaire, ou si l'appareil s'est malencontreusement éteint, vous devez attendre une minute avant de rallumer l'unité.

REMARQUE IMPORTANTE :

Dans des conditions normales de fonctionnement, le nettoyeur semble s'éteindre pendant quelques secondes, soulève ses roulettes avant du fond de la piscine et se déplace soit vers la gauche, soit vers la droite, ou bien il tourne sur lui-même pendant un certain temps. Cette procédure normale a été programmée pour garantir le nettoyage le plus rapide et le plus efficace de votre piscine.

CONSIGNES DE SÉCURITÉ IMPORTANTES LISEZ ET SUIVEZ TOUTES LES INSTRUCTIONS



Danger :

Risque de choc électrique ou d'électrocution : le bloc d'alimentation électrique de ce produit doit être installé conformément au Code national de l'électricité et à tous les codes et règlements locaux applicables. Une mauvaise installation augmente les risques de chocs électriques pouvant causer la mort ou des blessures graves aux utilisateurs de la piscine ou à d'autres personnes ainsi que des dégâts matériels.



MISE EN GARDE : N'UTILISEZ PAS DE RALLONGES ÉLECTRIQUES, CAR ELLES PEUVENT CAUSER LA MORT OU DES BLESSURES.



MISE EN GARDE : Pour réduire les risques de blessures, n'autorisez aucun enfant à utiliser ce produit.



MISE EN GARDE : Si la température ambiante de l'air dépasse 46 °C (115 °F), ne laissez pas le bloc d'alimentation électrique exposé aux rayons directs du soleil. Ne couvrez pas le bloc d'alimentation électrique.



MISE EN GARDE : Ce produit doit uniquement être utilisé en tant que nettoyeur de piscine robotisé, tel que décrit dans ce manuel; toute modification ou tout autre usage annule sa garantie.



MISE EN GARDE : N'autorisez aucun enfant à utiliser ou à toucher le bloc d'alimentation électrique de l'appareil ni à jouer à proximité.



MISE EN GARDE : Un disjoncteur de fuite de terre (GFCI aux États-Unis et ELL en Europe) doit être installé pour protéger votre prise de courant et éviter tout risque de choc électrique. Tout manquement à cette règle crée un risque de choc électrique pouvant tuer ou blesser gravement les utilisateurs de la piscine ou d'autres personnes ainsi que causer des dégâts matériels.



MISE EN GARDE : Ne branchez pas l'appareil sur le courant alternatif tant que l'installation n'est pas terminée.



MISE EN GARDE : N'utilisez pas le produit s'il est endommagé d'une quelconque manière.



MISE EN GARDE : Lorsque vous faites fonctionner l'appareil, il doit être entièrement sous l'eau pour que la garantie s'applique.



MISE EN GARDE : Assurez-vous que le nettoyeur ne soit pas branché à son bloc d'alimentation électrique avant de l'ouvrir ou d'effectuer toute opération d'entretien.



MISE EN GARDE : Pour éviter d'endommager le bloc d'alimentation ou le câble électrique, ne déplacez jamais le bloc d'alimentation en le tenant par son câble et ne le tirez pas non plus pour le débrancher de la prise de courant. Tirez plutôt directement sur la fiche elle-même pour la débrancher. Ne tirez pas sur le câble lorsqu'il contourne des coins ou des rebords coupants.



MISE EN GARDE : Ne jouez pas avec le nettoyeur ni avec le câble et ne l'appliquez pas sur aucune partie du corps. Il peut aspirer et arracher les cheveux ou la peau. Les utilisateurs et baigneurs peuvent trébucher sur le câble ou s'empêtrer dans le câble, ce qui peut provoquer des noyades.



MISE EN GARDE : Ne faites pas fonctionner l'appareil si le câble ou le bloc d'alimentation est endommagé.



MISE EN GARDE : Avant d'installer le nettoyeur, vérifiez à bien comprendre sa garantie. Ce nettoyeur n'est pas conçu pour nettoyer automatiquement des marches ni fonctionner sous une couverture solaire. Il n'a pas non plus été conçu pour le premier nettoyage d'une piscine nouvellement installée.



MISE EN GARDE : Le nettoyeur ne doit pas être utilisé lorsque des baigneurs s'y trouvent.



MISE EN GARDE : Le bloc d'alimentation électrique doit à tout moment se trouver à au moins 4 mètres (12 pi) du bord de la piscine!



AVERTISSEMENT : Il est recommandé, après chaque utilisation, de nettoyer le sac filtrant et de vérifier la turbine pour s'assurer qu'aucun débris ne peut empêcher le fonctionnement de l'appareil.



AVERTISSEMENT : Débranchez le bloc d'alimentation de la prise de courant lorsque l'appareil n'est pas utilisé.



AVERTISSEMENT : N'allumez PAS le nettoyeur de piscine (« ON ») s'il n'est pas complètement sous l'eau. Faire fonctionner le nettoyeur hors de l'eau peut l'endommager gravement et annuler sa garantie. N'oubliez jamais de mettre le bloc d'alimentation électrique hors tension (« Off ») et de le débrancher de la prise électrique avant de retirer le nettoyeur de la piscine.



AVERTISSEMENT : Si votre nettoyeur est endommagé ou ne fonctionne pas adéquatement, adressez-vous au service à la clientèle de SmartPool, Inc. au 1-732-730-9880 ou consultez notre site Internet www.smartpool.com avant de l'utiliser.

CES INSTRUCTIONS DOIVENT ÊTRE CONSERVÉES

MODE D'EMPLOI DU NETTOYEUR AUTOMATIQUE
POUR PISCINES SMARTKLEEN®

