



WATERCO
EUROPE LTD
 water, the liquid of life

-  **HIGH PERFORMANCE PUMPS**
-  **POMPES HAUTE PERFORMANCE**
-  **HIGH PERFORMANCE PUMPEN**
-  **BOMBAS ALTO RENDIMIENTO**



DISTRIBUTED BY / DISTRIBUÉ PAR /
 VERTRIEBEN VON / DISTRIBUIDO POR:

30
 years
Since 1981

OFFICES - EUROPE
 Waterco (Europe) Limited
 Radfield, London Road,
 Teynham, Sttingbourne, Kent
 ME9 9PS, UK.
 Tel: +44 (0)1795 521 733
 Fax: +44 (0) 1795 522 085

Waterco France
 Rue Paul Rieuepeyroux
 69800 SAINT PRIEST, France.
 Tel: +33 4 72 79 33 30
 Fax: +33 4 72 79 33 39

OFFICES - OVERSEAS
 NSW - Sydney (Head Office)
 Tel: +61 2 9898 8600

Waterco (USA) Inc
 Augusta, Georgia, USA
 Tel: +1 706 793 7291

Waterco Canada
 St Hyacinthe, Quebec, Canada
 Tel: +1 450 796 1421

Waterco (NZ) Limited
 Auckland, New Zealand
 Tel: +64 9 525 7570

Waterco (C) Limited
 Guangzhou, China
 Tel: +86 20 3222 2180

Waterco (Far East) Sdn Bhd
 Selangor, Malaysia
 Tel: +60 3 6145 6000

PT Waterco Indonesia
 Jakarta, Indonesia
 Tel: +62 21 4585 1481

Waterco Singapore Int'l Pte Ltd
 Nehsons Building, Singapore
 Tel: +65 6344 2378

WATERCO
 water, the liquid of life





ZZB1484 09/11

30
 years
Since 1981

www.waterco.eu



 Designed for commercial and extra large domestic pools, Waterco high performance pumps provide the extra power needed to cope with ancillary systems like water features, infloor cleaning, vacuum cleaning and swim/spa jets.

 Conçues pour les très grandes piscines commerciales et familiales, les pompes haute performance Waterco sont suffisamment puissantes pour prendre en charge tous vos systèmes auxiliaires (équipements pour l'alimentation de petits plans d'eau, le nettoyage par le sol, le nettoyage par aspiration, les jets de spa et de nage à contre courant etc.).

 Die Hochleistungspumpen von Waterco für kommerziell genutzte und besonders große private Schwimmbecken bieten die erforderliche Extraleistung für Zusatzsysteme wie Wasserspiele, Bodenreinigung, Saugreiniger, Gegenstromschwimmanlagen und Whirlpools.

 Diseñada para piscinas comerciales y piscinas domésticas extra grandes, las bombas de alto rendimiento Waterco proporcionan la potencia adicional para hacer frente a sistemas auxiliares tales como instalaciones de agua, sistemas de limpieza integrados en suelo, limpieza por vacío y chorros de piscina/spa.

Efficient Impeller and Diffuser Design / Turbine et diffuseur ultra efficaces / Effizientes Design von Laufrad und Leitschaufeln / Diseño eficaz del impulsor y del difusor

 The impeller and diffuser design maximizes the hydraulic output of the pump while minimizing turbulence. The efficient hydraulic performance shortens run times and reduces energy consumption leading to lower operating costs.

 Les conceptions de la turbine et du diffuseur permettent d'optimiser la puissance hydraulique de la pompe tout en limitant les remous. Cette efficacité hydraulique permet de réduire les cycles de fonctionnement ainsi que votre facture énergétique, ce qui vous permettra de limiter les coûts de fonctionnement.

 Das Design von Laufrad und Leitschaufeln optimiert die hydraulische Leistung der Pumpe bei gleichzeitiger Minimierung der Wirbelbildung. Die effiziente hydraulische Leistung verkürzt die Betriebszeiten und reduziert den Energieverbrauch, was wiederum zu geringeren Betriebskosten führt.

 El diseño del impulsor y del difusor optimiza la salida hidráulica de la bomba al tiempo que minimiza las turbulencias. El eficaz rendimiento hidráulico reduce los tiempos de ejecución y también el consumo de energía lo que lleva a menores costes de funcionamiento.

Engineered Durability / Modèles conçus pour durer / Lange Lebensdauer durch ausgereifte Entwicklung / Durabilidad técnica

 The pump body is manufactured utilising state of the art engineering plastic moulding with a single piece strainer pot and volute for extra strength.

A high grade 316 stainless steel mechanical seal is incorporated for extra protection against corrosion. e.g. from chlorinated water, ozone, iodine, Baquacil, bromine and salt water chlorination.

 Le corps de la pompe est fabriqué à l'aide d'une technique de moulage de plastique dernière génération. Il est doté d'une volute et d'un filtre d'un seul tenant pour une robustesse maximale.

Une garniture mécanique haute résistance en acier inoxydable (nuance 316) est intégré pour offrir une protection renforcée contre la corrosion (en cas de traitement par eau chlorée, ozone, iode, Baquacil, brome et eau salée, par exemple).

 Das Pumpengehäuse wird nach neuesten Erkenntnissen als Kunststoff-Gussteil mit einem einteiligen Siebbehälter und einem Spiralgehäuse für besondere Festigkeit gefertigt.

Eine mechanische Dichtung aus hochwertigem rostfreiem Stahl 316 sorgt für zusätzlichen Schutz gegen Korrosion, z. B. durch chlorhaltiges Wasser, Ozon, Jod, Baquacil, Brom und Salzchlorierung.

 El cuerpo de la bomba está fabricado con el plástico técnico más vanguardista, con un filtro conformado en una sola pieza y una voluta para resistencia adicional.

Incorpora un cierre mecánico de acero inoxidable 316 de alta calidad para un nivel extra de protección contra la corrosión, p. ej., del agua clorada, ozono, yodo, Baquacil, bromo y el cloro de agua salada.

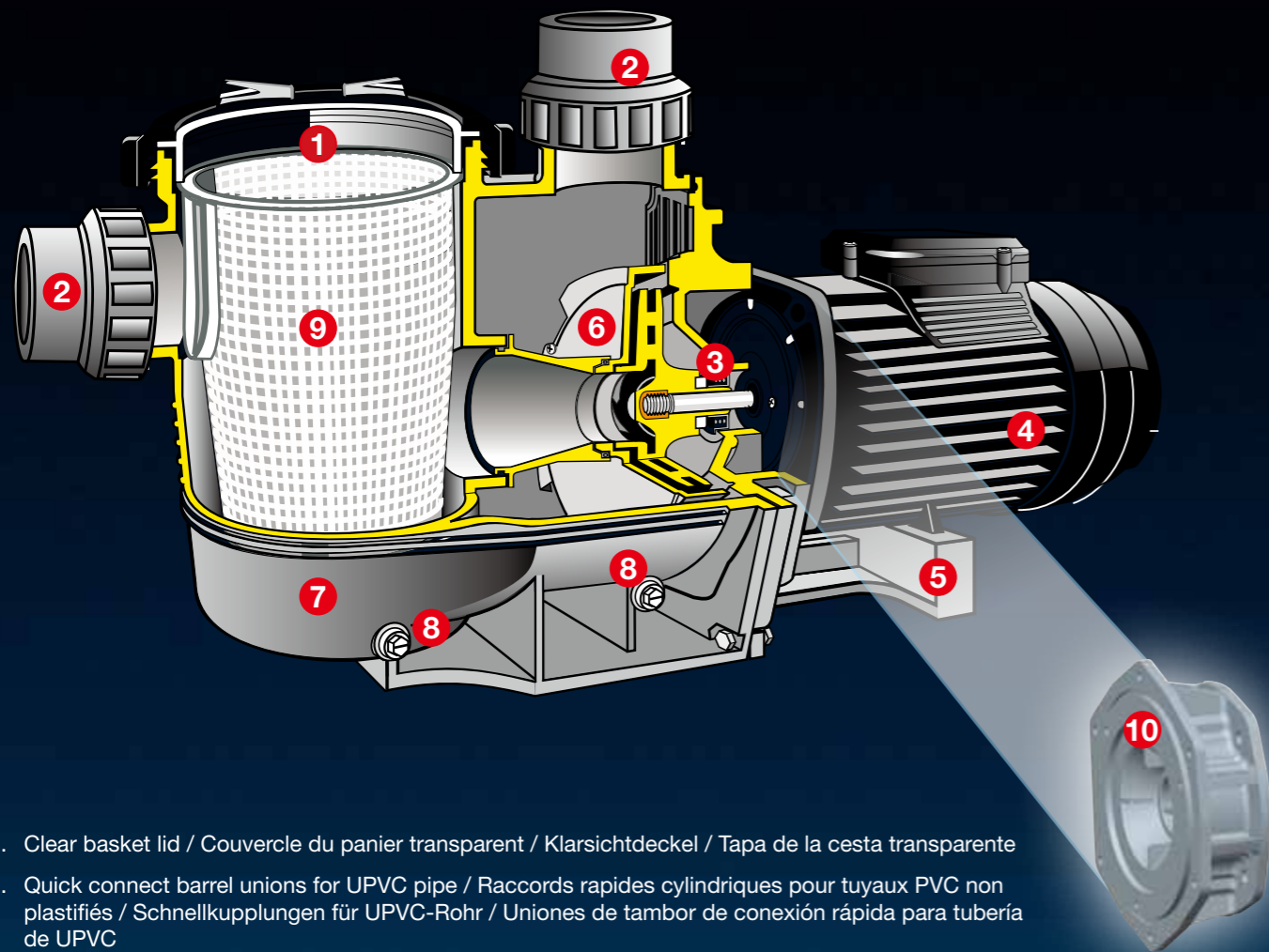

1. Clear basket lid / Couvercle du panier transparent / Klarsichtdeckel / Tapa de la cesta transparente
2. Quick connect barrel unions for UPVC pipe / Raccords rapides cylindriques pour tuyaux PVC non plastifiés / Schnellkupplungen für UPVC-Rohr / Uniones de tambor de conexión rápida para tubería de UPVC
3. High grade stainless steel mechanical seal with 316 stainless steel spring assembly / garniture mécanique haute résistance en acier inoxydable avec bloc-ressort en acier inoxydable (316) / Hochwertige mechanische Dichtung mit Federring aus rostfreiem Stahl 316 / cierre mecánico de acero inoxidable de alta calidad con muelle de acero inoxidable 316
4. High performance motor / Moteur haute performance / Hochleistungsmotor / Motor de alto rendimiento:
 - IP55 rating / Norme IP55 / Schutzklasse IP 55 / Clasificación IP55
 - Motor shaft 431 grade stainless steel / Arbre moteur en acier inoxydable (431) / Motorwelle aus rostfreiem Stahl 431 / Eje del motor de acero inoxidable de calidad 431
 - Fan cooled / Ventilation de refroidissement / Gebläsekühlung / Refrigerado por ventilador
 - Thermal overload protection / Protection thermique contre les surcharges / Thermischer Überlastschutz / Protección contra sobrecarga térmica
5. Stable support base / Socle stable / Stabiler Grundrahmen / Base de apoyo estable
6. Hydraulically efficient impeller and diffuser design / Turbine et diffuseur à grande efficacité hydraulique / Strömungstechnisch effizientes Design von Laufrad und Leitschaufeln / Diseño del impulsor y del difusor hidráulicamente eficiente
7. Strong single piece glass filled thermoplastic pump body / Corps de pompe monobloc robuste en thermoplastique renforcé de fibres de verre / Robustes einteiliges Pumpengehäuse aus glasgefülltem Kunststoff / Cuerpo de la bomba de termoplástico resistente con fibra de vidrio de una sola pieza
8. Drain plugs / Bouchons de vidange / Ablassstopfen / Tapones de vaciado
9. Extra large strainer basket – captures debris and protects the impeller / Panier de filtration extra large - Capture les débris et protège les pales de la pompe / Besonders großer Siebkorb – fängt Schmutzteile auf und schützt das Laufrad / Cesta de depurador extra grande – captura los restos y protege el impulsor
10. Motor protection bracket protects the motor from a leaking mechanical seal / Le support de protection du moteur protège le moteur de tout risque de fuite de la garniture mécanique / Motorschutzflansch schützt den Motor vor einer undichten mechanischen Dichtung / El soporte de protección del motor protege el motor de las fugas del cierre mecánico



Motor Pump Protection Bracket

Situated between the pump wet end & the pump motor, a mechanical seal forms a seal around the motor shaft to prevent water from travelling along the motor's shaft.

The mechanical seal is the wearing part of any pool pump. A mechanical seal may leak water if the pump is ever run dry or simply be worn out. The "Motor Protection Bracket" adds a 60.5mm separation between the pump's wet end and its motor. It is designed to protect the pump motor by draining any leaks from a worn mechanical seal.



Support de protection

Situé entre le corps de la pompe et le moteur, une garniture mécanique garantit l'étanchéité autour de l'arbre du moteur et empêche l'eau de couler le long de l'arbre.

Cette garniture mécanique constitue la pièce d'usure de tout modèle de pompe de piscine. Il se peut qu'un joint mécanique fuie suite au fonctionnement de la pompe à sec ou simplement en cas d'usure. Ce support de protection du moteur ajoute une séparation de 60,5 mm entre la partie humide de la pompe et le moteur. Il a été conçu pour protéger le moteur de la pompe en évacuant toutes les fuites qui pourraient provenir d'une garniture mécanique usée.



Schutzflansch für Motorpumpe

Die mechanische Dichtung zwischen dem Pumpenteil (Nassseite) und dem Pumpenmotor dichtet die Motorwelle rundherum ab, um ein Eindringen von Wasser entlang der Motorwelle zu verhindern.

Die mechanische Dichtung ist das Verschleißteil bei jeder Pool-Pumpe. Eine mechanische Dichtung kann Wasser eintreten lassen, wenn die Pumpe trocken betrieben wird oder einfach verschlissen ist. Der „Motorschutzflansch“ ist eine zusätzliche Abtrennung zwischen dem Pumpenteil und dem Motor mit einer Breite von 60,5 mm und soll den Pumpenmotor durch Ableiten von Leckwasser bei einer verschlissenen mechanischen Dichtung schützen.





Soporte de protección de la bomba del motor

Situado entre el prefiltro de la bomba y el eje del motor, el sellado mecánico forma una junta alrededor del eje del motor que evita que el agua se desplace a lo largo del eje del motor.

El cierre mecánico es una pieza de desgaste de cualquier bomba de piscina. El cierre mecánico puede tener fugas de agua si la bomba funciona siempre en seco o simplemente se desgasta. El "Soporte de protección del motor" añade 60,5 mm de separación entre el extremo húmedo de la bomba y su motor. Está diseñado para proteger el motor de la bomba drenando cualquier fuga del cierre mecánico desgastado.

Hydrotuf

 Hydrotuf is ideal for large domestic swimming pools with ancillary systems such as heating, in-floor cleaning, vacuum cleaning, fountains and swim jets.

 Le modèle Hydrotuf est idéal pour les grandes piscines familiales équipées de systèmes auxiliaires (chauffage, nettoyage par le sol, nettoyage par aspiration, fontaines, nage à contre courant, etc.).

 Hydrotuf eignet sich ideal für große private Swimmingpools mit Zusatzsystemen wie Heizung, Bodenreinigung, Saugreiniger, Fontänen und Gegenstromschwimmanlagen.

 Hydrotuf es ideal para piscinas domésticas grandes con sistemas auxiliares como calentamiento, sistemas de limpieza integrados en suelo, limpieza por vacío, fuentes y chorros de piscina.



Pump / Pompe / Pumpe / Bomba	Inlet / outlet / Entrée / sortie/ Einlass / Auslass / IEntrada / salida	Strainer basket size / Taille du panier de filtration / Größe Siebkorb / Tamaño de la cesta del depurador
Hydrotuf	2" / 63mm	1.51

FlowCurves/Courbes de débit/Durchsatzkurven / Curvas de caudal

Sound Levels / Niveaux d'intensité sonore / Geräuschpegel / Niveles sonoros

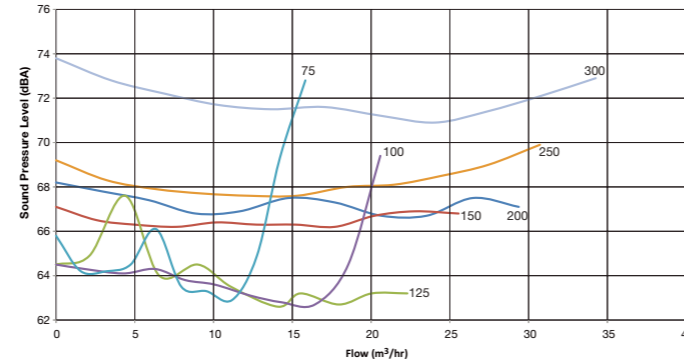
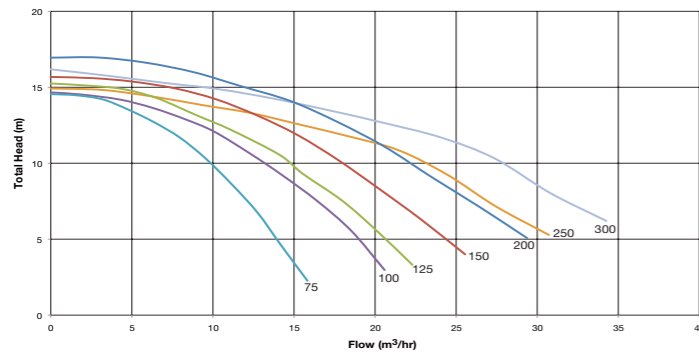

Technical Specifications / Caractéristiques techniques / Technische Daten / Especificaciones técnicas

Model / Modèle / Modell / Modelo	Flow Rate / Débit / Durchflussrate / Caudal		Nominal Power / Puissance nominale / Nennleistung / Potencia nominal (HP)	Input Power / Puissance d'alimentation / Eingangsleistung / Potencia consumida (Kw)	Amps/Phase / Amp/Phase / Ampères/Phase / Amperios/fase (Amp)	Total Length / Longueur totale / Gesamtlänge / Longitud total (mm)	Motor Frame / Châssis moteur / Motorrahmen / Bastidor del motor (mm)
	8m	10m					
Hydrotuf 75	10.7	9.8	0.75	0.63	2.9	587	71
Hydrotuf 100	15.9	13.1	1.00	0.86	4.0	587	71
Hydrotuf 125	17.3	14.9	1.25	0.95	4.0	587	71
Hydrotuf 150	20.7	18.0	1.50	1.10	4.7	608	80
Hydrotuf 200	25.1	22.1	2.00	1.50	6.8	629	80
Hydrotuf 250	26.2	23.1	2.50	1.81	8.5	653	90
Hydrotuf 300	30.8	27.8	3.00	2.06	9.7	670	90

Phase / Phase / Phase / Fases	Volts / Volts / Volt / Tensión	Cycle / Cycle / Hertz / Ciclos	RPM / Vitesse de rotation / Drehzahl / RPM
1	220-240	50	2860
3	380-415	50	2660

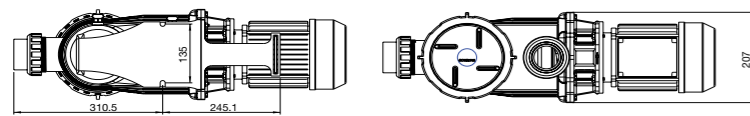

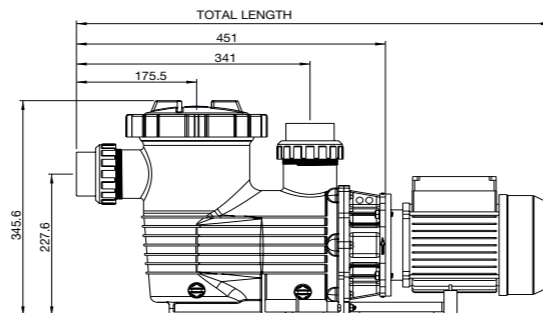

Dimension / Dimensions / Abmessungen / Dimensión (mm)



Hydrostorm

 The Hydrostorm is designed to have all the extra power you need to cope with modern day swimming pool designs.

 L'Hydrostorm a été conçu pour assurer la puissance nécessaire pour s'adapter à toutes les configurations modernes des piscines d'aujourd'hui.

 Die Hydrostorm Pumpe ist mit ihrer Extraleistung genau für die modernen Schwimmbeckenanlagen von heute ausgelegt.

 El Hydrostorm está diseñado para albergar toda la potencia adicional necesaria para hacer frente a los modernos diseños de las piscinas de hoy en día.



Pump / Pompe / Pumpe / Bomba	Inlet / outlet / Entrée / sortie/ Einlass / Auslass / IEntrada / salida	Strainer basket size / Taille du panier de filtration / Größe Siebkorb / Tamaño de la cesta del depurador
Hydrostorm	2" / 63mm	1.5

FlowCurves/Courbes de débit/Durchsatzkurven / Curvas de caudal

Sound Levels / Niveaux d'intensité sonore / Geräuschpegel / Niveles sonoros

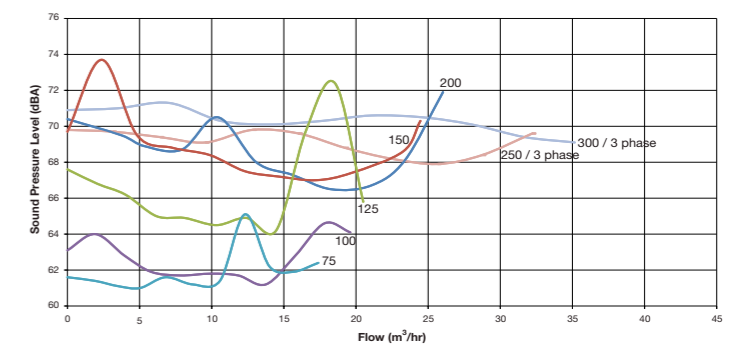
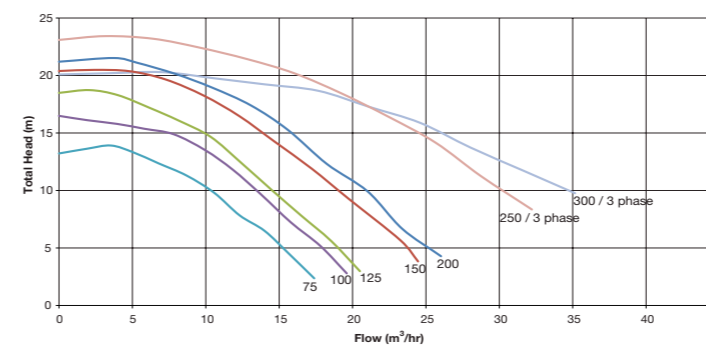

Technical Specifications / Caractéristiques techniques / Technische Daten / Especificaciones técnicas

Model / Modèle / Modell / Modelo	Flow Rate / Débit / Durchflussrate / Caudal		Nominal Power / Puissance nominale / Nennleistung / Potencia nominal (HP)	Input Power / Puissance d'alimentation / Eingangsleistung / Potencia consumida (Kw)	Amps/Phase / Amp/Phase / Ampères/Phase / Amperios/fase (Amp)	Total Length / Longueur totale / Gesamtlänge / Longitud total (mm)	Motor Frame / Châssis moteur / Motorrahmen / Bastidor del motor (mm)
	8m	10m					
Hydrostorm 75	12.3	10.5	0.75	0.67	3.2	541	71
Hydrostorm 100	16.6	14.4	1.00	0.88	1.85	541	71
Hydrostorm 125	18.1	16.2	1.00	1.08	5.90	541	71
Hydrostorm 150	21.0	19.0	1.50	1.33	5.90	646	80
Hydrostorm 200	22.4	21.0	2.00	1.45	6.40	646	80
Hydrostorm 250	30.2	32.5	2.50	1.90	3.59	646	80
Hydrostorm 300	37.2	34.1	3.00	2.24	3.58	646	90

Phase / Phase / Phase / Fases	Volts / Volts / Volt / Tensión	Cycle / Cycle / Hertz / Ciclos	RPM / Vitesse de rotation / Drehzahl / RPM
1	220-240	50	2860
3	380-415	50	2660

Dimension / Dimensions / Abmessungen / Dimensión (mm)

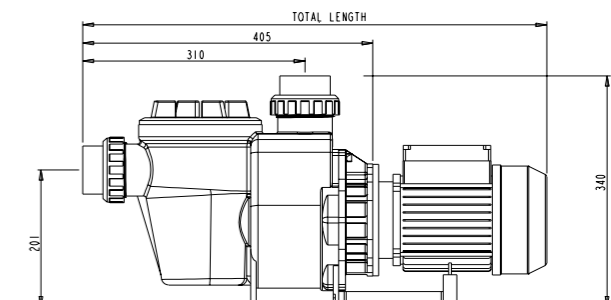

Hydrostorm Plus

The Hydrostorm plus has all the proven features of the Hydrostorm with the addition of an innovative lid & lock ring for easier maintenance and a larger strainer basket for increased capacity

Le modèle Hydrostorm Plus reprend l'ensemble des composants de l'Hydrostorm avec, en plus, un couvercle et un anneau de serrage innovants facilitant l'entretien, ainsi qu'un panier de filtration plus grand pour une capacité accrue.

Die Hydrostorm Plus verfügt neben den bewährten Eigenschaften der Hydrostorm Pumpe zusätzlich über einen innovativen Deckel und Verschlussring für einfachere Wartung und einen größeren Siebkorb für eine größere Füllmenge.

El Hydrostorm Plus cuenta con todas las probadas funciones del Hydrostorm, pero además incorpora una innovadora tapa y un aro de cierre para facilitar el mantenimiento y una cesta de depurador más grande para aumentar su capacidad.



Pump / Pompe / Pump / Bomba	Inlet / outlet / Entrée / sortie/ Einlass / Auslass / IEntrada / salida	Strainer basket size / Taille du panier de filtration / Größe Siebkorb / Tamaño de la cesta del depurador
Hydrostorm Plus	2" or 2.5" / 63mm or 75mm	0.9

FlowCurves/Courbes de débit/Durchsatzkurven / Curvas de caudal

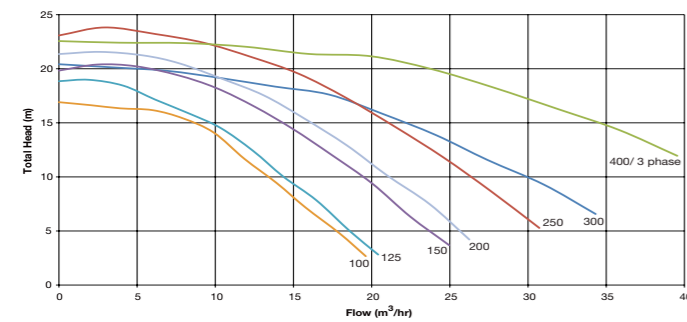

Sound Levels / Niveaux d'intensité sonore / Geräuschpegel / Niveles sonoros

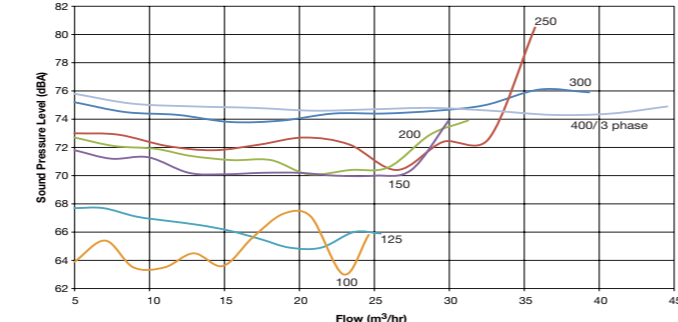

Technical Specifications / Caractéristiques techniques / Technische Daten / Especificaciones técnicas

Model / Modèle / Modell / Modelo	Flow Rate / Débit / Durchflussrate / Caudal		Nominal Power / Puissance nominale / Nennleistung / Potencia nominal (HP)	Input Power / Puissance d'alimentation / Eingangsleistung / Potencia consumida (Kw)	Amps/Phase / Amp/Phase / Ampères/Phase / Amperios/fase (Amp)	Total Length / Longueur totale / Gesamtlänge / Longitud total (mm)	Motor Frame / Châssis moteur / Motorrahmen / Bastidor del motor (mm)
	8m	10m					
Hydrostorm Plus 100	15.0	13.4	1.0	0.98	4.66	650	71
Hydrostorm Plus 125	16.5	14.3	1.25	1.04	4.66	676	80
Hydrostorm Plus 150	21.1	19.5	1.5	1.40	5.8	676	80
Hydrostorm Plus 200	23.1	21.1	2.0	1.51	6.3	676	80
Hydrostorm Plus 250	29.9	26.3	2.5	1.85	7.8	697	80
Hydrostorm Plus 300	32.6	30.0	3.0	2.08	9.0*	736	90
Hydrostorm Plus 400	n/a	n/a	4.0	2.66	14.67	834	100

*15 Amp Power Lead Plug / *Prise 15 A / *Netzstecker (15 A) / *Toma de alimentación de 15 Amp

Phase / Phase / Phase / Fases	Volts / Volts / Volt / Tensión	Cycle / Cycle / Hertz / Ciclos	RPM / Vitesse de rotation / Drehzahl / RPM
1	220-240	50	2860
3	380-415	50	2660

Dimension / Dimensions / Abmessungen / Dimensión (mm)

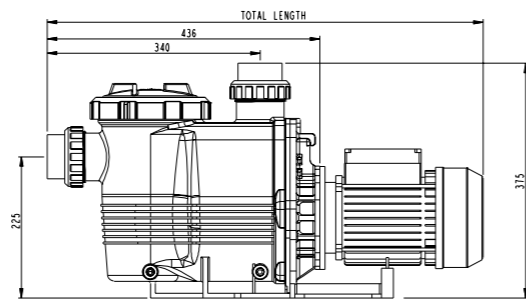
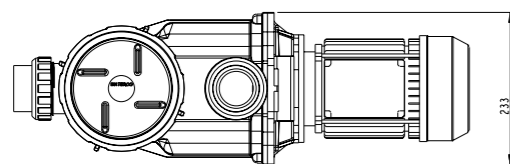

Hydrostorm ECO

Equipped with an energy saving 3 speed motor, Hydrostorm ECO is capable of lowering its energy usage & reducing its operating noise levels.

- Innovative permanent magnet brushless DC motor
- Ultra quiet operation
- 2" / 63mm quick connect unions

Doté d'un moteur à 3 vitesses économiseur d'énergie, le modèle Hydrostorm ECO peut réduire sa consommation d'énergie et limiter ses bruits de fonctionnement.

- Moteur innovant à aimant permanent, sans balai, à courant continu
- Fonctionnement ultra silencieux
- Raccords rapides 63 mm (2")

Die Hydrostorm ECO Pumpe kann den Energieverbrauch und das Betriebsgeräusch dank des Energiesparmotors mit 3 Drehzahlbereichen erheblich senken.

- Innovativer bürstenloser Gleichstrommotor mit Dauermagnet
- Extrem leiser Betrieb
- Schnellanschlussverbindungen 63 mm / 2"

Equipado con un motor de 3 velocidades de ahorro energético, Hydrostorm ECO puede usar menos energía y reducir así el uso total de energía y los niveles de ruido en funcionamiento.

- Innovador motor CC sin escobillas de imán permanente
- Funcionamiento ultra silencioso
- Uniones de conexión rápida de 2"/63 mm

FlowCurves/Courbes de débit/Durchsatzkurven / Curvas de caudal

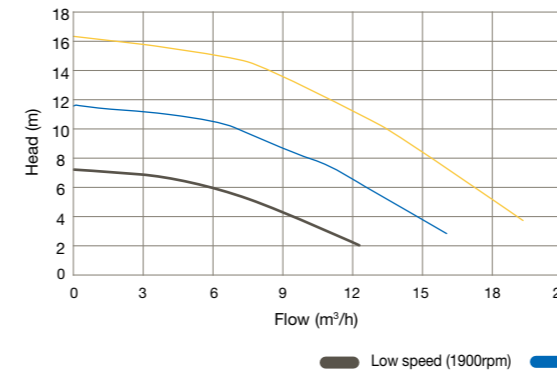

Dimension / Dimensions / Abmessungen / Dimensión (mm)

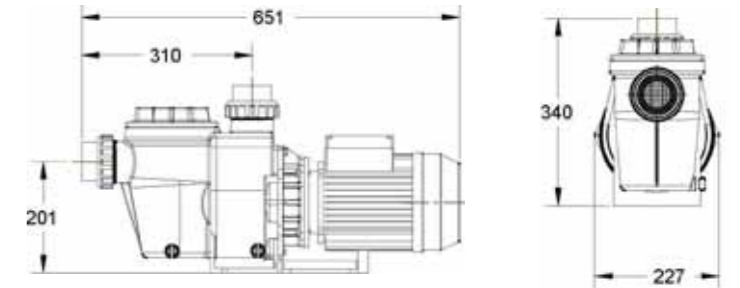

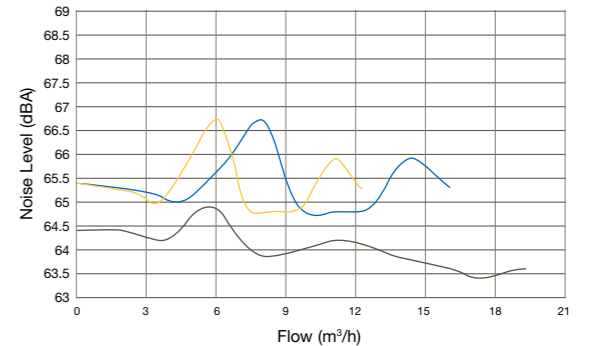

Sound Levels / Niveaux d'intensité sonore / Geräuschpegel / Niveles sonoros



Low speed / Vitesse lente / Niedrige Drehzahl / Velocidad baja (1900rpm)				
Total Head / Charge hydraulique totale / Förderhöhe insgesamt / Altura total (m)	Flow Rate / Débit / Durchflussrate / Caudal (m³/hr)	Input Power / Puissance d'alimentation / Eingangsleistung / Potencia consumida (kW)	Amps/Phase / Amp/Phase / Ampères/Phase / Amperios/fase	Noise Level / Noise Level / Noise Level / Noise Level (dBA)
4.3	8.5	0.32	2.5	59.8
5.6	7.3	0.32	2.5	60.1
6.9	6.0	0.32	2.4	60.5
Medium speed / Vitesse moyenne/ Mittlere Drehzahl / Velocidad media (2410rpm)				
6.8	12.9	0.62	4.6	63.4
8.5	11.5	0.61	4.6	63.8
10.0	9.7	0.61	4.6	64.1
High speed / Grande vitesse / Hohe Drehzahl / Velocidad alta (2850rpm)				
6.7	17.2	0.94	7.1	67.7
9.6	15.3	0.97	7.3	67.2
10.6	13.3	0.98	7.3	67.2

Turboflo

 TurboFlo is a hydraulically efficient, high performance pump designed for pools and spas with high power requirements. It has an adjustable wet end which can be configured to suit up to 5 different plumbing conditions.

 Le TurboFlo est une pompe haute performance à grande efficacité hydraulique, conçue pour les piscines et les spas aux gros besoins énergétiques. Sa partie humide ajustable peut s'adapter à 5 configurations de plomberie différentes.

 TurboFlo ist eine strömungstechnisch optimierte Hochleistungspumpe für Schwimmbäder und Whirlpools mit hohen Leistungsanforderungen. Der Anschluss des Pumpenteils lässt sich an bis zu 5 verschiedene Anschlussarmaturen anpassen.

 TurboFlo es una bomba hidráulicamente eficaz y de alto rendimiento diseñada para piscinas y spas con elevados requisitos de energía. Tiene un extremo húmedo ajustable que puede configurarse para adaptarse hasta 5 disposiciones de fontanería diferentes.



Lacronite

 The Lacronite pump is ideal for large domestic swimming pools with ancillary systems such as heating, in-floor cleaning, fountains, vacuum cleaning and swim jets. Directly interchangeable with the Starite 5P2R with no alteration of plumbing required.

 La pompe Lacronite est idéale pour les grandes piscines familiales équipées de systèmes auxiliaires (chauffage, nettoyage par le sol, fontaines, nettoyage par aspiration, jets de natation, etc.). Modèle directement interchangeable avec le Starite 5P2R, sans aucune modification de plomberie nécessaire.

 Die Lacronite-Pumpe eignet sich ideal für große private Swimmingpools mit Zusatzsystemen wie Heizung, Bodenreinigung, Fontänen, Saugreiniger und Gegenstromschwimmanlagen. Direkte Verbindung mit Anschluss für Starite 5P2R möglich. Keine Änderung der Anschlussarmatur erforderlich.

 La bomba Lacronite es ideal para piscinas domésticas grandes con sistemas auxiliares como calentamiento, sistemas de limpieza integrados en suelo, fuentes, limpieza por vacío y chorros de piscina. Directamente intercambiable con la Starite 5P2R sin necesidad de modificar la fontanería.



Flow Curves / Courbes de débit / Durchsatzkurven / Curvas de caudal

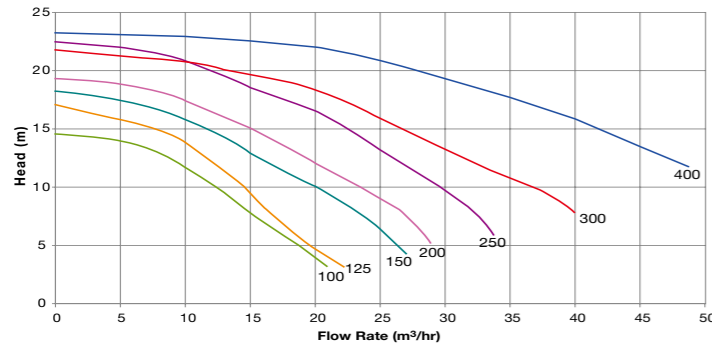

Sound Levels / Niveaux d'intensité sonore / Geräuschpegel / Niveles sonoros

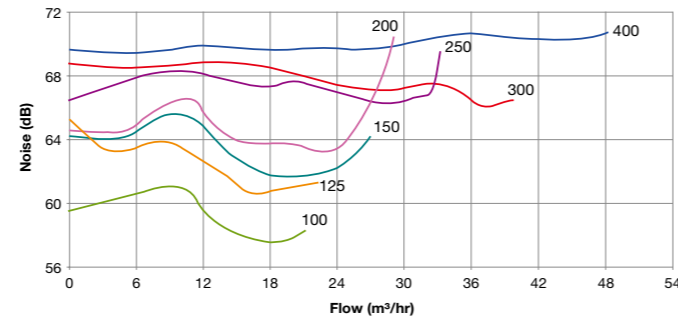

Flow Curves / Courbes de débit / Durchsatzkurven / Curvas de caudal

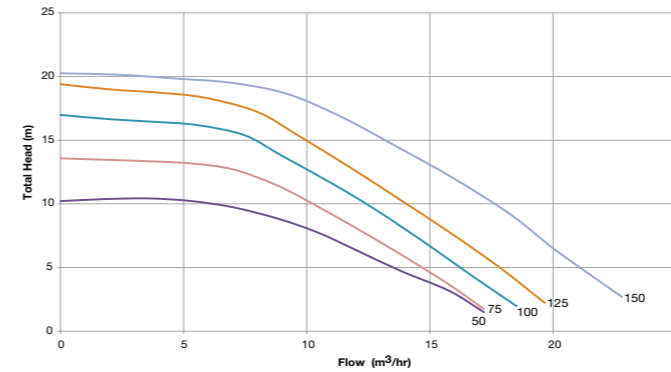

Sound Levels / Niveaux d'intensité sonore / Geräuschpegel / Niveles sonoros

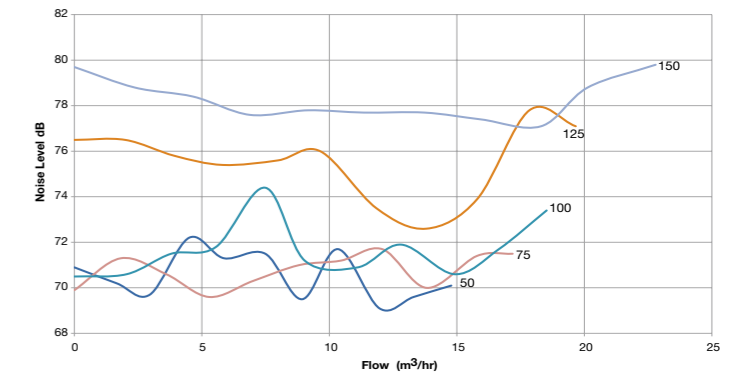

Technical Specifications / Caractéristiques techniques / Technische Daten / Especificaciones técnicas

Model / Modèle / Modell / Modelo	Flow Rate / Débit / Durchflussrate / Caudal		Nominal Power / Puissance nominale / Nennleistung / Potencia nominal (HP)	Input Power / Puissance d'alimentation / Eingangsleistung / Potencia consumida (Kw)	Amps/Phase / Amp/Phase / Ampères/Phase / Amperios/fase (Amp)	Total Length / Longueur totale / Gesamtlänge / Longitud total (mm)	Motor Frame / Châssis moteur / Motorrahmen / Bastidor del motor (mm)
	8m	10m					
Turboflo 100	14.8	11.5	1.00	0.94	4.1	445	71
Turboflo 125	16.0	13.0	1.25	1.05	4.5	445	71
Turboflo 150	23.2	2.07	1.50	1.40	5.9	445	80
Turboflo 200	24.5	22.1	2.00	1.50	6.4	445	80
Turboflo 250	34.0	30.8	2.50	1.70	7.2	445	90
Turboflo 300	37.0	34.2	3.00	2.10	9.1	483	90
Turboflo 400	48.0	44.6	4.00	3.10	5.7	508	100

Phase / Phase / Phase / Fases	Volts / Volts / Volt / Tensión	Cycle / Cycle / Hertz / Ciclos	RPM / Vitesse de rotation / Drehzahl / RPM
1	220-240	50	2860
3	380-415	50	2660

Dimension / Dimensions / Abmessungen / Dimensión (mm)

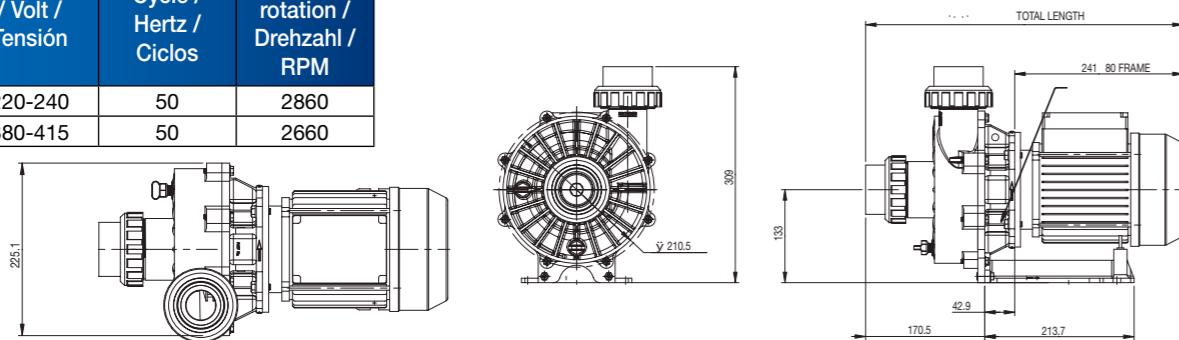

Technical Specifications / Caractéristiques techniques / Technische Daten / Especificaciones técnicas

Model / Modèle / Modell / Modelo	Flow Rate / Débit / Durchflussrate / Caudal		Nominal Power / Puissance nominale / Nennleistung / Potencia nominal (HP)	Input Power / Puissance d'alimentation / Eingangsleistung / Potencia consumida (Kw)	Amps/Phase / Amp/Phase / Ampères/Phase / Amperios/fase (Amp)	Total Length / Longueur totale / Gesamtlänge / Longitud total (mm)
	8m	10m				
Lacronite 50	10	11	0.50	0.61	3.2	609
Lacronite 75	12	10	0.75	0.78	3.7	609
Lacronite 100	12	14	1.00	0.96	4.3	609
Lacronite 125	15	14	1.25	1.10	4.9	609
Lacronite 150	19	17	1.50	1.38	6.2	629

Phase / Phase / Phase / Fases	Volts / Volts / Volt / Tensión	Cycle / Cycle / Hertz / Ciclos	RPM / Vitesse de rotation / Drehzahl / RPM
1	220-240	50	2860

Dimension / Dimensions / Abmessungen / Dimensión (mm)

