



---

SKU# NB19890, NB19891

# RUSTIC CEDAR FRAME SWIMMING POOL PACKAGES WITH COVER

## INSTRUCTION MANUAL

NB19890: 15-FT Round, 48-IN Deep

NB19891: 18-FT Round, 52-IN Deep



### ***Questions, problems, missing parts?***

Before returning to your retailer, call our Consumer Hotline at 1-800-759-0977,  
Monday – Friday. 8am – 5pm (CST)

# TABLE OF CONTENTS

THANK YOU! .....	3
SAFETY INFORMATION .....	3
SAFETY INSTRUCTIONS .....	3
GENERAL WATER SAFETY .....	4
ADDITIONAL POOL AND WATER SAFETY GUIDELINES .....	5
RUSTIC CEDAR FRAME POOL - PARTS DIAGRAM .....	6
RUSTIC CEDAR FRAME POOL - PARTS LIST .....	7
SELECTING A SUITABLE SITE.....	8
POOL SETUP.....	9
LEVELING THE AREA .....	10
POOL ASSEMBLY INSTRUCTIONS .....	11
POOL LADDER ASSEMBLY .....	11
FILTRATION SYSTEM, WATER INTAKE, & RETURN FITTING INSTALLATION .....	14
FILLING THE POOL WITH WATER.....	14
SAFETY WARNINGS.....	15
POOL MAINTENANCE & DRAINING.....	16
JET VAC MAINTENANCE KIT .....	17
POOL STORAGE & WINTERIZATION.....	17
POOL COVER USE & SAFETY .....	18
RUSTIC CEDAR FRAME POOL WARRANTY.....	19

# THANK YOU!

Thank you for purchasing this product. We work around the clock and around the globe to ensure that our products maintain the highest possible quality. However, in the rare case of issues during assembly or use of this product, please contact our **Consumer Hotline at 800-759-0977** for immediate assistance before contacting your retailer. Please read the warranty information at the back of these assembly instructions for further details.

## ⚠️ SAFETY INFORMATION

Please read this entire manual before attempting to assemble, operate, or install the product.



## SAFETY INSTRUCTIONS

Please examine equipment before use. If there are any damaged or missing parts at the time of purchase, do not assemble or operate until parts are replaced.

To lessen the risk of serious injury or death, follow these rules.

The following instructions contain important safety information, please read these important safety instructions and abide by them when installing and using this pool. When installing and using the electrical equipment, basic safety precautions must always be followed.

This includes the following:

### WARNING!

Children have drowned in swimming pools.

Ensure active adult supervision at all times. Do not leave children unsupervised in or around the pool. Keep them within arms reach.

**WARNING:** Consult local municipality, water authority, and building codes in regard to the use of water and/or water restrictions relating to this product.

**WARNING:** Pool fencing laws affect this product, consult the local municipality for applicable building codes. Abide by state and federal law requirements such as fencing, enclosures, childproof gates, etc.

**WARNING:** Always remove pool ladder when not in use. Store in a place where it is not accessible to children.

**DANGER:** Prevent the risk of accidental drowning. Extreme caution must be exercised to prevent unsupervised access by children. To avoid accidents, ensure that children cannot use the pool unless they are always supervised by an adult. **NEVER LEAVE CHILDREN UNATTENDED.**



## SAFETY INSTRUCTIONS (CONTINUED)

**RISK OF ELECTRIC SHOCK:** Connect filter pump only to a grounding type receptacle protected by a GFCI (Ground Fault Circuit Interrupter). Use a qualified electrician to install the GFCI, which has a maximum rate of 30A.

**WARNING:** Always know where the cut-off switch for the pump is, so it can be turned off in an emergency. It is necessary to have the GFCI Cut-Off Switch plug accessible after installation of the pool.

**WARNING:** To avoid electrocution, do not permit electric devices i.e., electric lights, telephone, radio, television, hair dryer, etc. within 8-ft of this pool.

**WARNING:** Do not touch the filter pump unless the area around it is completely dry.

**WARNING: NEVER** allow horseplay, diving, or jumping into or around a softside frame pool.

**WARNING: NEVER** jump into the pool via any decks or other raised surface, the water level of the pool is shallow. Serious injury, paralysis, or death could result.

**CAUTION:** It is advisable to wear protective gloves when assembling pool.

**WARNING:** Follow all safety and installation instructions provided with the filtration system, ladder, and accessories

## GENERAL WATER SAFETY

- **ALWAYS** supervise children around water.
- Ensure a pool fence is correctly installed and functioning if it is required by your local municipality or state code.
- Follow all local and National Pool Safety Codes.
- Learn CPR and keep in practice.
- Post emergency phone numbers near a phone and the pool.
- Teach your children to swim as early as possible.
- Keep any object that could be used by a child to climb into the pool at least 4-ft away from the side of the pool.
- Read these safety instructions to your children often.
- Prepare yourself mentally for any situation that may occur. You may be required to offer adequate aid and assistance.
- Many swimming pool and water safety publications are available online. You are urged to review them and share with all members of your family.



**NO DIVING**



**NO JUMPING**



**NO SLOPING GROUND**



**USE ONLY UNDER  
COMPETENT SUPERVISION**

## **ADDITIONAL POOL AND WATER SAFETY GUIDELINES**











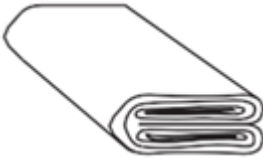

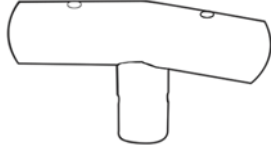

- Name only one safety supervisor when people are in the pool.
- Reinforce supervision when there are several users in the swimming pool. Have personal flotation aids available (for people who cannot swim).
- Wet your neck, arms, and legs before you enter the water.
- Do not allow children who are unable to swim to enter the pool without swim vest or approved life jacket, and without adult supervision. Flotation devices are not a substitute for adult supervision.
- Do not leave toys near or in the pool without supervision.
- Always keep the water clear and sanitized.
- Store the water treatment products away from children's reach.
- Do not leave children alone when you are talking on or looking at your phone.
- Always keep a pool buoy and pool pole at the pool side.
- Keep the pool fence gate shut when the pool is not occupied.
- If possible, use an electronic pool alarm that can detect someone falling into a pool.
- Install all warning and danger decals and signs as instructed.
- Contact the dealer or retailer for additional signs if deemed necessary.

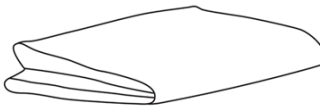
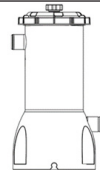
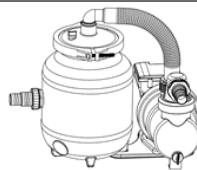
**THERE IS NO REPLACEMENT FOR CLOSE ADULT SUPERVISION OF CHILDREN**

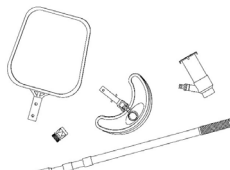
**SAVE THESE INSTRUCTIONS**

# RUSTIC CEDAR FRAME POOL - PARTS DIAGRAM

Contents vary by package and depth. See the Parts Chart on the next page for specific detail of what is in your package. Check all parts and ensure they are present and undamaged before assembly. Images and objects may differ. Report missing or damaged parts immediately to have them replaced. For damaged or replacement parts, contact Blue Wave® Products Customer Service at 1 (800) 759-0977.

Parts Diagrams - Active Frame Pool			
			
1. Pool Liner	2. Horizontal Beam	3. Vertical Leg	4. Horizontal Connecting T
			
5. Leg Cap	6. Pin & Grommet Sets	7. Drain Connector	8. Water Stop
			
9. Pool Cover	10.1 EZ Clean 100 Cartridge Filtration System	10.2 EZ Clean 200 Cartridge Filtration System	11.1 A-Frame Ladder for 48" Pool
			
11.2 A-Frame Ladder for 52" Pool	12. Maintenance Kit	13. Water Intake Fitting w/ Water Plug	14. Water Return Fitting for 15' and 18' Pool
			
15.1 Hose Clamps for 15' Pool	15.2 Hose Clamps for 18' and 24' Pool	16. Repair Patch	17. Drain Cap

**NOTE:** These part images are NOT to scale. For reference only.

# RUSTIC CEDAR FRAME POOL - PARTS LIST

#	BW No.	Parts Description	MFG No.	QTY. 15-FT Round	QTY. 18-FT Round
1	NBP6147	POOL LINER - 15FT	O60415RC	1	
	NBP6165	POOL LINER - 18FT	O60418RC		1
2	NBP6148	HORIZONTAL BEAMS - 15FT	3810110110C	12	
	NBP6166	HORIZONTAL BEAMS - 18FT	381010110C		16
3	NBP6149	VERTICAL LEGS - 15FT	321011710C	12	
	NBP6167	VERTICAL LEGS - 18FT	321212710C		16
4	NBP6150	HORIZONTAL CONNECTING T'S	423619121510C	12	
	NBP6168	HORIZONTAL CONNECTING T'S	423619121810C		16
5	NBP6151	VERTICAL LEG CAPS	V1009C	12	16
6	NBP6152	PIN & GROMMET SETS	P1009C	36	48
7	NBP6153	DRAIN CONNECTOR	835	1	1
8	NBP6154	WATER STOP	L1023B	2	2
9	NBP6155	POOL COVER - 15FT	PEC7015	1	
	NBP6169	POOL COVER - 18FT	PEC7018		1
10	NBP6156	EZ Clean Filter System 100	EZ100X	1	
	NBP6170	EZ Clean Filter System 200	200AQX250W-32		1
11	NBP6157	48" LADDER (Pole & Skimmer Included)	1223T	1	
	NBP6171	52" LADDER (Pole & Skimmer Included)	1324T		1
12	NBP6158	MAINTENANCE KIT	JVSP360	1	1
13	NBP6159	1.25" & 1.5" WATER INTAKE FITTING KIT w/ WATER PLUG (Included with EZ Clean)	91195	1	1
14	NBP6160	1.25" WATER RETURN FITTING KIT (Included with EZ Clean)	91194	1	1
15	NBP6162	HOSE CLAMPS FOR 15FT (In Filter System Package)	104A	4	-
	NBP6172	HOSE CLAMPS FOR 18FT & 24FT (In Filter System Package)	309A	-	6
16	NBP6163	REPAIR PATCH	RP1023	1	1
17	NBP6164	DRAIN CAP (PRE-INSTALLED ON VALVE)	D1024	1	1

# SELECTING A SUITABLE SITE

Carefully select the site for your new pool. This is the most important decision to ensure the safety and success of your pool's installation. An incorrect site could cause problems in the future that may result in injury, death, or financial loss. Carefully read the check list below when selecting your site.

## ACCEPTABLE:

- Flat, level, firm, and dry ground
- Easy access to all sides of the pool
- Position in a spot with the most direct sunlight possible
- Ensure safe access to electricity for running the filter pump and other pool accessories
- Easy access to a water source
- Protection from wind, if possible
- A site for easily watching children
- Pump openings are 10 to 20 feet away from the electrical outlet

## NOT ACCEPTABLE:

- Sloping ground
- Concrete, asphalt, sandy gravel, and swampy ground
- Close to wooden construction e.g., pergolas and decking
- On a wooden deck or any wooden surface
- Next to deciduous or leafy trees
- Under wires or clothesline
- Over drains, electric wires, or gas pipelines
- Areas with poor or little drainage
- Near sprinklers or over underground sprinkler plumbing
- High wind areas
- Ground with sharp objects or nut grass that could puncture the pool liner
- Within 15-ft of a house, building, etc.

## TOOLS AND MATERIALS REQUIRED:

- Philips head screwdriver
- Flat blade screwdriver
- Sand sifter
- Sharp stake
- 4-ft Carpenter's Level
- 10-ft long, 2-in x 4-in board
- Sharp knife
- Site excavation tools
- Protective gloves

## ADDITIONAL SITE PREPARATION:

1. The pool shall be located a minimum distance of 6-ft (1.83m) from any electrical receptacle.
2. All 125 volt, 15 and 20 ampere receptacles located within 20-ft (6.0m) of the pool shall be protected by a ground fault circuit interrupter (GFCI). The 20-ft (6.0m) distance is measured via the shortest straight line the supply cord follows without piercing a floor, wall, ceiling, doorway, window, or other permanent barrier.
3. Contact your local utilities, checking that no underground cables, telephone lines, gas lines, etc. run beneath the area you have selected.



# POOL SETUP

## POOL SITE PREPARATION

**Remember ground preparation is the most important step in the installation of the pool. Do not install the pool over underground power lines, sewer lines, or other structures. Do not install on cement, asphalt, or other hard surfaces.**

1. Mark off the pool area by driving a stake in the center of the area where the pool will be installed. Have a helper hold a tape measure or a string and mark off the pool perimeter using flour, chalk, or spray paint. Remove all sod inside the pool area to 1-ft (30-cm) beyond the dimensions of the pool.
2. If the area selected for pool installation has Nut Grass, Bermuda Grass, or any other type of persistent grass, it is recommended that a topical grass herbicide is applied. Wait at least 48 hours before continuing with the installation.
3. After removing the sod, rake the dirt to remove any small rocks, stones, roots, sticks, or other debris that could cause damage or tear the pool liner.
4. The use of a tarp or Gorilla Pad™ (sold separately) under the pool is recommended. This will help prevent punctures and damage to the pool liner. Refer to the diagrams below when ordering or placing the Gorilla Pad™ under your pool.

The below diagrams show image references to marking off your pool area. If you bought a 15-ft pool, reference Diagrams 1 and 2. If you bought an 18-ft pool reference Diagrams 1 and 3.

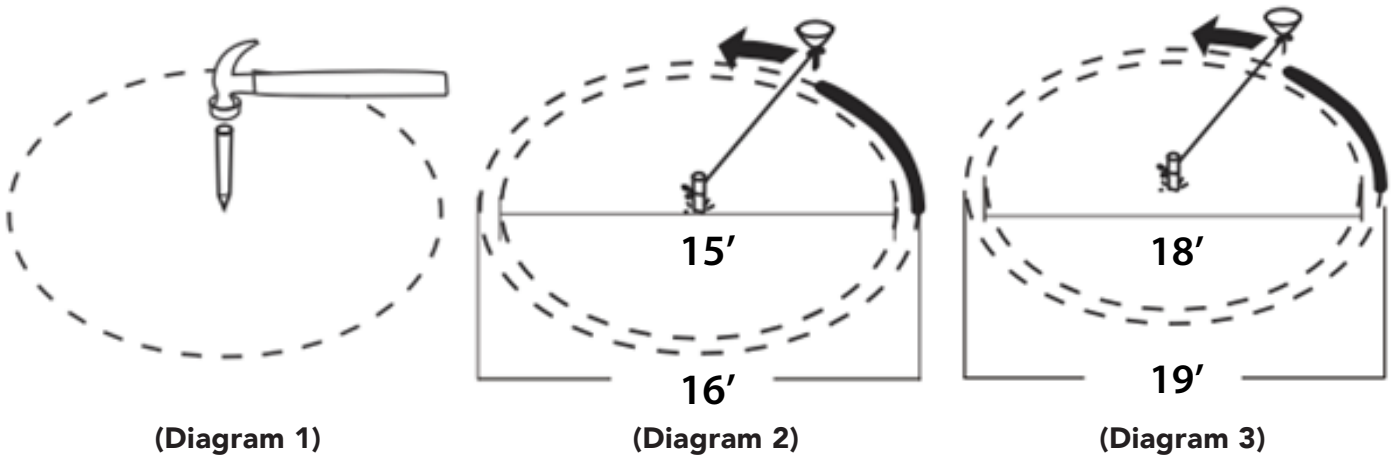

# LEVELING THE AREA

## WARNING!

**Leveling is extremely important: Take as much time as necessary to ensure the pool site is completely firm and leveled.**

- **WARNING:** VERY IMPORTANT! SITE MUST BE LEVEL, STABLE, COMPACTED SOIL.
- **CAUTION:** You cannot use sand or uncompacted soil to provide a level surface for this pool; it will only wash out.
- **WARNING:** This pool contains thousands of gallons of water! Should the pool collapse due to unlevelled ground, it could cause significant property damage and even result in injury or death.
- Use a carpenter's level and straight edge 10-ft long, 2-in x 4-in board to ensure that the site is completely level! (See diagram 4)
- Remove the higher ground rather than filling the low laying ground (See diagram 5).
- **ATTENTION:** Always remove rocks, stones, sticks, grass roots, and other debris from within the marked pool area.
- Once the pool site is completely leveled, debris removed, and ground smoothed, place a layer of sifted dirt or masonry sand that completely covers the pool site (See diagram 6).
- **NOTE:** If you are using a Gorilla Pad™ or heavy duty tarpaulin (both sold separately) you will not need the sifted dirt or masonry sand in this step.

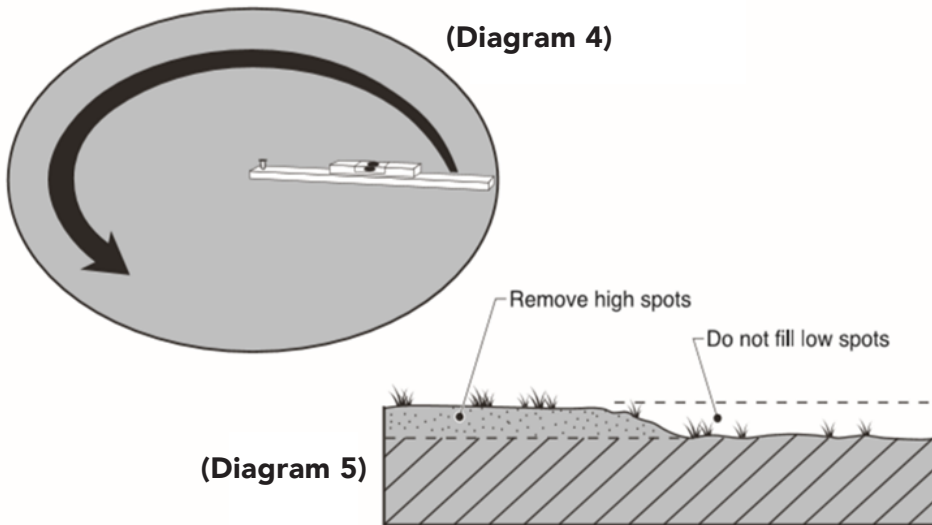

If you are **NOT** using a Gorilla Pad™, spread a light layer of fine brick layer's sand or sifted dirt over the foundation area. Level this layer carefully.

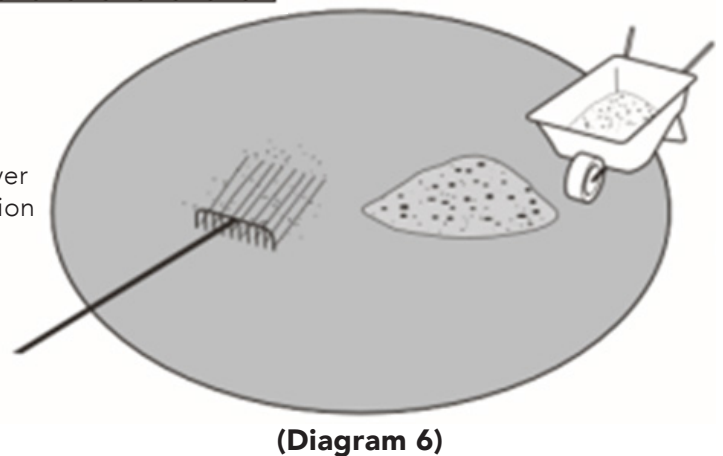

# POOL ASSEMBLY INSTRUCTIONS

Before assembling your product, please take a few minutes to check the contents and become familiar with all the parts.

## WARNING!

**DO NOT** overfill the pool

**DRAIN** the pool to the proper level after a heavy rain.

**TIP:** It will be much easier to install your pool if you unfold it and let it lay in direct sunlight for about 2 hours prior to installation. This will help to ensure a wrinkle-free fit because the pool material will be more pliable allowing it to form into shape during installation.

1. Carefully unfold the pool liner in the area selected and inspect the seams for manufacturing defects.
2. It is recommended to let the pool sit out in direct sunlight for about 2 hours prior to installation (see TIP above).
3. LIFT the pool liner across the ground. DO NOT drag the liner from one location to another location.
4. Locate the pool so that the pump opening is within the length of the electrical cord of the GFCI protected electrical outlet.

## POOL LADDER ASSEMBLY

- Follow the assembly instructions that came with the ladder for your pool. Assembling the ladder now will allow you to use it for access into and out of the pool during the liner installation process.

## POOL ASSEMBLY INSTRUCTIONS (CONTINUED)

**NOTE!** Depending on the size of your pool, there will be different quantities of the frame components. The diagrams below are for visual reference only.

6. Insert the Vertical Legs (3) into the Leg Caps (5)

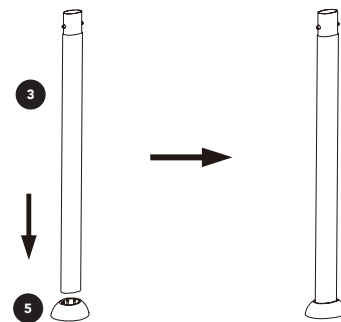

7. Lay all the parts on the ground as shown below.

**CAUTION!** Position the liner with the openings for the pump's water connections facing the electrical outlet.

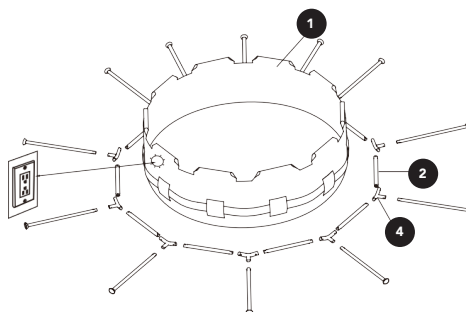

\*Image for reference only.

## POOL ASSEMBLY INSTRUCTIONS (CONTINUED)

8. Carefully slide the Horizontal Beams (2) into the sleeves of the pool.

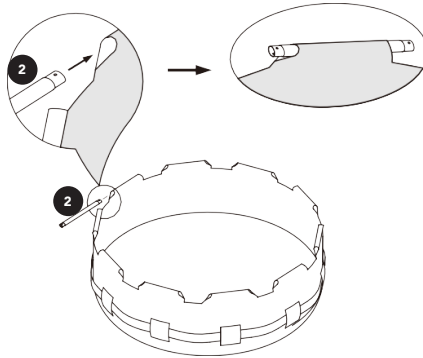

9. Connect the T-Fitting (4) to the Horizontal Beam (2).

**IMPORTANT:** The last T-Fitting (4) can be difficult to connect. Connect the first side of the Horizontal Beam to the T-Fitting. Then, angle the second side of the T-Fitting up slightly and begin to push the Horizontal Beam into the T-Fitting. Finish sliding the Horizontal Beam into the T-Fitting and ensure it is secure.

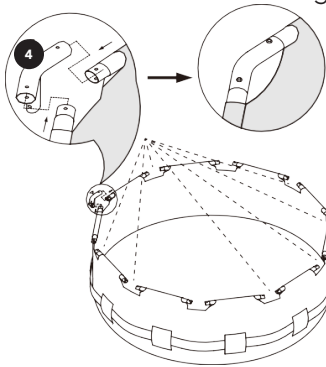

10. Insert the Pins (6) down through the top of the T-Fittings until the Pins snap into place on the lower side of the T-fitting.

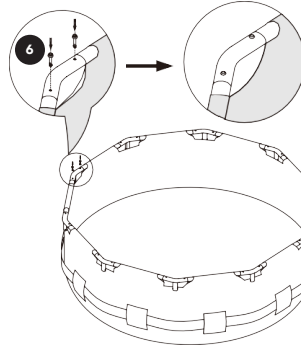

11. Carefully slide the Vertical Legs (3) up through the belt that runs around the pool. **TIP:** For smaller pools without a belt, slide the vertical legs up through the sleeves on the pool wall.

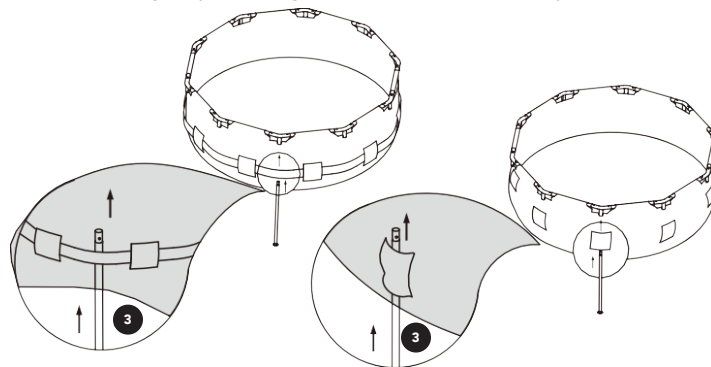

## POOL ASSEMBLY INSTRUCTIONS (CONTINUED)

12. **FOR 15' & 18' ROUND POOLS ONLY!** Look through the hole in the vertical leg of the T-Fitting as you insert the Vertical Leg. Rotate the leg until the holes in the Vertical Leg and the T-Fitting align. **TIP:** A Philips screwdriver can be helpful in aligning the holes. Insert the pins through the holes until they snap into place. Continue until all Vertical Legs are connected and pinned to the T-Fittings.

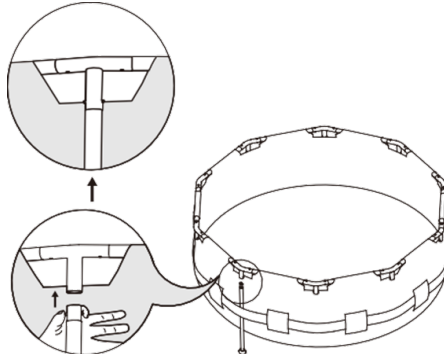

13. Go around and check all fittings, legs, and beams are properly installed and secured in place. Make sure the drain fitting is plugged securely and the cap is in place.

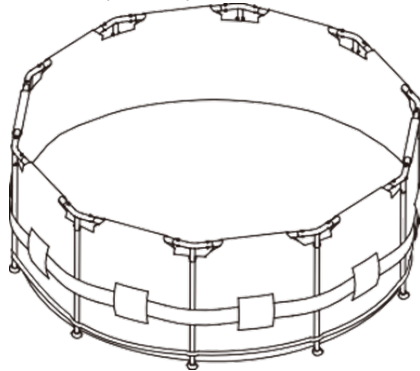

14. Fill up the pool with about an inch (1") [2.54cm] of water. Stop filling and smooth out all wrinkles from the pool floor, working outwards from the center, so that it fills evenly.
- Note:** If more than one to two inches (1"-2") [2.54cm-5.08cm] of water collects on any one side before the pool starts filling in the center, the pool is not level enough, and must be corrected.
15. Before adding additional water you must install the thru-wall water intake and returns fittings and connect the filtration system as per the filtration system instruction manual.
16. Once you have completed the assembly and attachment of the filtration system you can continue to fill the pool. Add water to a minimum of six inches (6") [15.24cm] below the top rim.

**NOT FOLLOWING THE STEPS ABOVE WILL MAKE THE POOL FILL UNEVENLY. THE POOL MAY LEAN TO ONE SIDE AND COLLAPSE. THE VERTICAL LEGS MUST BE STRAIGHT AND VERTICAL TO THE GROUND. IF YOUR POOL IS LEANING, THE GROUND MAY NOT BE LEVEL AND YOU WILL NEED TO START OVER.**

**DANGER! FAILURE TO FOLLOW THE GROUND PREPARATION AND ASSEMBLY INSTRUCTIONS ABOVE WILL CAUSE YOUR POOL TO COLLAPSE, POSSIBLY CAUSING FLOODING DAMAGE OR INJURY TO SWIMMERS. A POOL THAT COLLAPSES DUE TO NOT BEING LEVEL WILL VOID THE WARRANTY.**

## FILTRATION SYSTEM, WATER INTAKE, AND RETURN FITTING INSTALLATION

**IMPORTANT:** BEFORE ADDING WATER TO YOUR POOL YOU MUST INSTALL THE POOL WALL FITTINGS OR ENTIRE FILTRATION SYSTEM FIRST. BEFORE ADDING ADDITIONAL WATER TO YOUR POOL FOLLOW THE INSTRUCTIONS IN THE FILTER MANUAL THAT CAME WITH YOUR FILTER SYSTEM.

ALL WATER INTAKE AND RETURN DIAGRAMS WILL BE DETAILED OUT IN THE FILTER MANUAL. THIS WAS PROVIDED IN YOUR POOL PACKAGE.

## FILLING THE POOL WITH WATER

- Before completely filling the pool with water, thoroughly check to see if there are any leaks in the liner, filter systems, hoses, water intake, return fittings, or the drain assembly.
- Fill the pool until the water is a minimum of 6-in (15-cm) from the top of the pool wall (see diagram 7). This will ensure the water is entering the intake fitting and flowing into the filter system.

**WARNING!** To avoid pool wall collapse, never leave the pool empty without water! The warranty does not cover damage to an empty pool.

**WARNING!** The filter pump must be switched off whenever there are swimmers inside the pool.

**WARNING!** Do not overfill the pool or allow people to lay over or sit on the pool frame. **DOING SO CAN CAUSE THE WALL TO COLLAPSE CAUSING PROPERTY DAMAGE OR SERIOUS INJURY.**

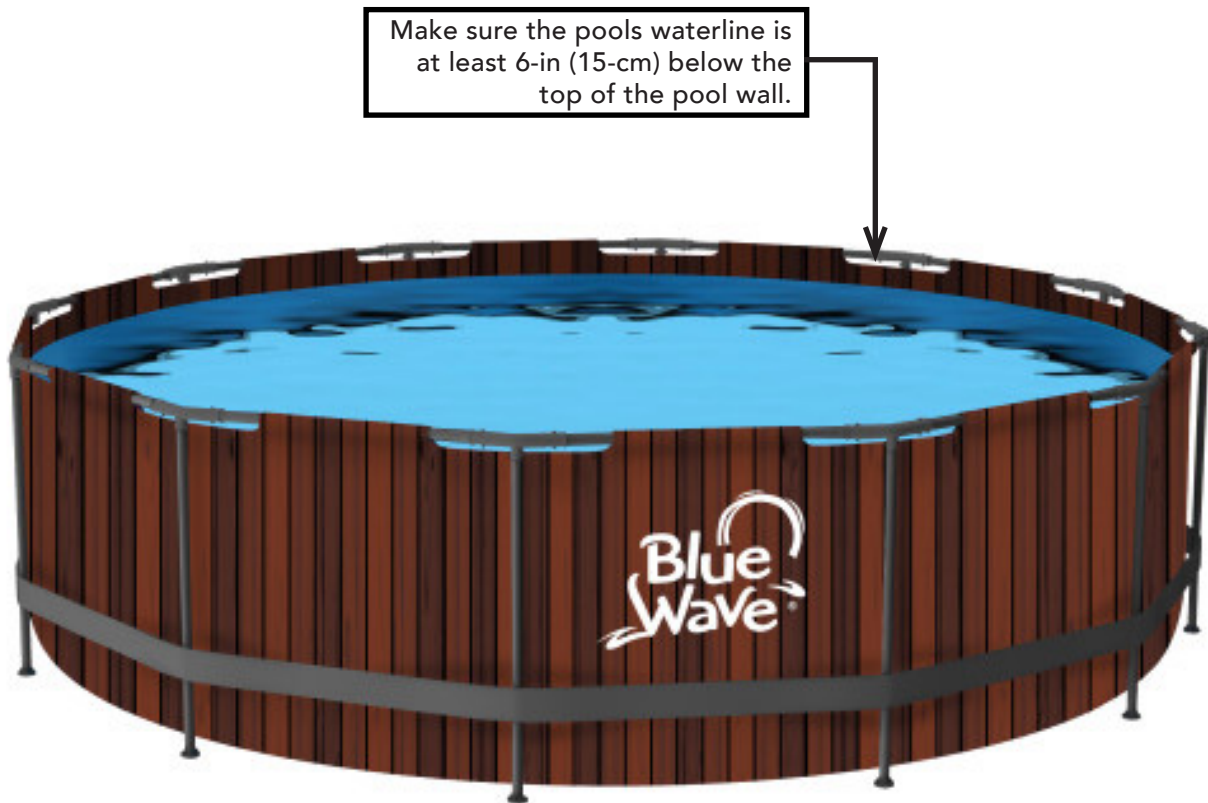

(Diagram 7)

# SAFETY WARNINGS

- The two following safety warning decals are printed on your pool wall. See the below images for reference. These are pre-installed on your pool.

## WARNING DECALS

<b>WARNING</b>		
<p><b>PREVENT DROWNING!</b> Closely watch children who are in or near this pool. Children under 5 are at the highest risk for drowning. Prevent access when the pool is not in use.</p>	<p><b>NO DIVING!</b> Death or permanent injuries such as paralysis may occur.</p>	<p><b>PREVENT DROWNING!</b> Avoid playing or swimming by all drains and suction fittings. Body parts, hair, or jewelry may be trapped, causing permanent injury or drowning. Do not use the pool if the drain or suction covers are missing or broken.</p>
<p><b>PREVENIR AHOGAMIENTO!</b> Vigile de cerca a los niños menores de 5 años corren el mayor riesgo de ahogarse. Evite el acceso cuando la piscina no esté en uso.</p>	<p><b>NO BUCEAR!</b> Puede producirse la muerte o lesiones permanentes como parálisis.</p>	<p><b>PREVENIR AHOGAMIENTO!</b> Evite jugar o nadar junto a todos los desagües y accesorios de succión. Las partes del cuerpo, el cabello o las joyas pueden quedar atrapados y causar lesiones permanentes o ahogamiento. No utilice la piscina si faltan o están rotas las tapas de drenaje o de succión.</p>
<p><b>PRÉVEZ LES NOYADES !</b> Surveillez attentivement les enfants qui se trouvent dans cette piscine ou à proximité. Les enfants de moins de 5 ans sont les plus exposés au risque de noyade. Empêchez l'accès lorsque la piscine n'est pas utilisée.</p>	<p><b>PAS DE PLONGEON !</b> Risque de décès ou de blessures permanentes telles que la paralysie.</p>	<p><b>PRÉVEZ LES NOYADES !</b> Évitez de jouer ou de nager près des drains et raccords d'aspiration. Des parties du corps, des cheveux ou des bijoux peuvent être piégés et entraîner des blessures permanentes ou la noyade. N'utilisez pas la piscine si les couvercles de drains ou d'aspiration sont manquants ou cassés.</p>

## WARNING SIGNS

- The CPR sign shown to the right must be installed in an obvious location that can be seen from the house or fence gate closest to the pool.

### DANGER:

- COMPETENT SUPERVISION AND KNOWLEDGE OF THE SAFETY REQUIREMENTS IS THE ONLY WAY TO PREVENT DROWNING OR PERMANENT INJURY IN THE USE OF THIS PRODUCT! NEVER LEAVE YOUNG CHILDREN UNATTENDED.
- POOL FENCING LAWS AFFECT THIS PRODUCT, CONSULT YOUR LOCAL CODES AND ORDINANCES.
- ADULT ASSEMBLY AND DISASSEMBLY REQUIRED.
- DO NOT ALLOW ANYONE TO SIT ON OR STRADDLE THE SIDES OF THE POOL.

### PELIGRO:

- EL CONOCIMIENTO DE LOS REQUERIMIENTOS DE SEGURIDAD Y LA DEBIDA SUPERVISION SON EL UNICO CAMINO PARA PREVENIR AHOGAMIENTO O LESIONES PERMANENTES CON EL USO DE ESTE PRODUCTO! NUNCA DEJE NIÑOS PEQUEÑOS DESATENDIDOS. LAS LEYES SOBRE CERCAS PARA ALBERCAS AFECTAN EA ESTE PRODUCTO, CONSULTE A SUS CÓDIGOS Y ORDENANZAS LOCALES. SE REQUIERE MONTAJE Y DESMONTAJE PARA ADULTOS.
- NO PERMITA QUE NADIE SE SIENTE O PERMANECA EN LOS COSTADOS DE LA ALBERCA.

### DANGER:

- UNE SUPERVISION COMPÉTENTE ET LA CONNAISSANCE DES EXIGENCES DE SÉCURITÉ EST LE SEUL MOYEN DE PRÉVENIR LES NOYADES OU LES BLESSURES PERMANENTES DURANT L'USAGE DE CE PRODUIT. NE JAMAIS LAISSER LES ENFANTS SAN SURVEILLANCE.
- LES LOIS SUR LES CLÔTURES DE PISCINE AFFECTENT CE PRODUIT, CONSULTEZ VOS CODES ET ORDONNANCES LOCAUX.
- MONTAGE ET DÉMONTAGE POUR ADULTES REQUIS.
- INTERDIRE A TOUTES PERSONNES DE S'ASSEOIR OU DE CHEVAUCHER SUR LES PAROIS.

### POOL DRAINAGE / VACIADO DE LA PISCINA / VIDANGE DE LA PISCINE

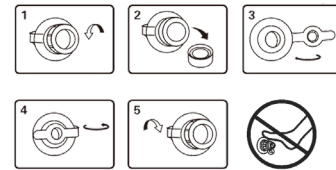

## BASIC LIFE SUPPORT FLOW CHART

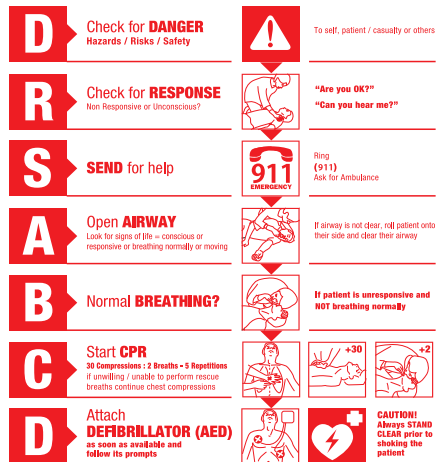

**CONTINUE CPR UNTIL RESPONSIVENESS OR NORMAL BREATHING RETURNS, OR UNTIL AMBULANCE ARRIVES**

THIS GUIDE IS NOT A SUBSTITUTE FOR PROFESSIONAL TRAINING  
YOUNG CHILDREN SHOULD BE SUPERVISED WHEN USING THIS POOL

VER 03-21

### PLEASE NOTE:

**THESE WARNING SIGNS ARE NOT TO BE COVERED UNDER ANY CIRCUMSTANCES!**

**ALL LADDERS HAVE WARNING DECALS. THESE MUST BE INSTALLED PER THE MANUFACTURER'S INSTRUCTIONS.**

# POOL MAINTENANCE & DRAINING

1. Keep the pool clean and maintain proper water chemistry by applying the correct pool chemicals. Unsanitary water is a serious health hazard.
  2. Maintain pool pH level between 7.2 to 7.6.
  3. Carefully follow the installation and other instructions in the filtration system manual.
  4. Clean the liner regularly with non-abrasive brushes or an approved vacuum system.
- NOTE:** For additional information on the assembly and use instructions for the Jet Vacuum Maintenance Kit, see the manual that was included with your pool package.
5. Run filtration system at least one full day before using the pool. Allow enough time to ensure the pool water is completely filtered and sanitized before swimming.

## HOW TO DRAIN YOUR POOL AND LONG-TERM STORAGE

1. Check local regulations for specific directions regarding disposal of swimming pool water.
2. Pull the clear plastic plug from the drain fitting inside the pool or attach the drain connector from the outside of the pool. The drain connector will push out the clear plastic drain plug so you do not have to dive to the bottom of the pool. You can then attach a garden hose to the drain connector to direct the water flow to your desired location.
3. Once the water stops draining, lift the pool from the side opposite to the drain valve. This will drain any remaining water and empty the pool completely.
4. Remove all connecting thru-wall water intake and return fitting parts.
5. Remove, drain, and dry the filter system for storage. Remove the CottonTails™ from the filter tank. Clean it, dry it, and store per instructions in the filter manual.
6. Disassemble the frame parts in the **REVERSE** order of the assembly instructions.

## LINER FOLDING INSTRUCTIONS & STORAGE.

7. Be sure that the pool and all parts are completely dry before storage. Air dry the liner in the sun until it is completely dry before folding (see drawing 1). Sprinkle some talcum powder to prevent the vinyl from sticking together and to absorb any residual moisture.
8. Create a square shape. Starting at one side, fold one-sixth of liner into itself twice. Do the same on the opposite side (see drawings 2 & 3).
9. Once you have created two opposing folded sides, simply fold one over the other like closing a book (see drawings 4 & 5).
10. Fold the two long ends to the middle (see drawing 6).
11. Fold one over the other like closing a book, and finally compact the liner (see drawing 7).
12. Store the liner and accessories in a dry, temperature-controlled storage location above 32°F (0°C) and below 104°F (40°C).
13. The original packaging can be used for storage.

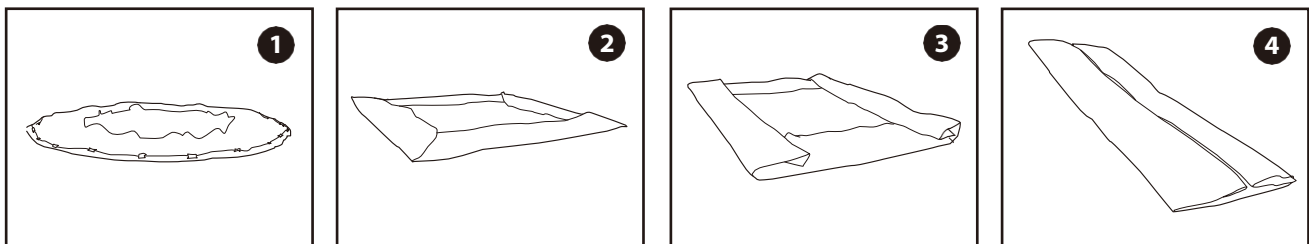

**ATTENTION:** See the next page for Diagrams 5, 6 and 7 of the liner folding instructions.



## POOL MAINTENANCE & DRAINING (CONTINUED)

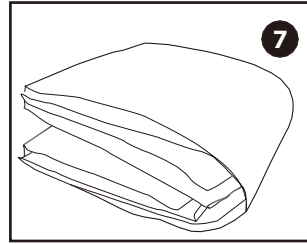
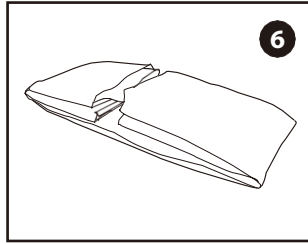
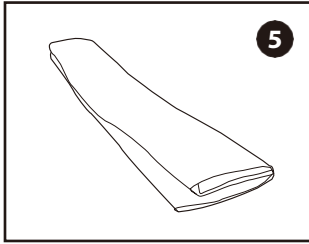

## JET VAC MAINTENANCE KIT

- Please follow the assembly and use instructions that came with the maintenance kit in your pool package.

## POOL STORAGE & WINTERIZATION

**WARNING:** This above-ground pool cannot be winterized. If you live in an area where the temperature drops below 32°F (0°C), your pool must be drained, disassembled, and stored properly. If you are in a warmer environment, please follow the winterizing instructions below.

After seasonal use, you can easily drain and store your pool in a safe and dry location. However, in warmer climates, some pool owners choose to leave their pool up all year round. If this applies to you, see the directions below. If you live in colder areas, where freezing temperatures occur, there is a high risk of ice damage to your pool. Therefore, leaving your above-ground pool set up in areas where the temperature drops below 32 degrees Fahrenheit (0°C) will void the pool warranty.

### How to Winterize Your Pool

1. Begin by cleaning the pool water thoroughly and adjust the water chemistry as needed.
2. Remove the water intake and return fittings from the inside of the pool (if applicable).
3. Now, remove the ladder (if applicable) and store in a safe place. Ensure the ladder is dry before storage.
4. Remove the hoses that connect the pump and filter to the pool.
5. Add the appropriate chemicals for the winter period. Consult your local pool dealer as to which chemicals you should use and how to use them. **NOTE:** These may vary greatly by region.
6. Cover pool with a Blue Wave® Products Pool Cover. **IMPORTANT: Blue Wave® Products pool cover is not a safety cover.**
7. Clean and drain the pump, filter housing, and hoses. See instructions for winterizing the CottonTail™ balls in your filter manual.
8. Bring pump and filter parts indoors and store in a safe and dry area, preferably between 0°C (32°F) and 40°C (104°F).

## POOL COVER USE & SAFETY

If you are going to use a pool cover, solar cover, or solar blanket, please read the following information.

### POOL COVER, SOLAR COVER, & SOLAR BLANKET WARNINGS

#### **WARNING!** AVOID DROWNING RISK.

**WARNING:** Non-secured or improperly secured covers are a hazard.

**WARNING:** Only use the included drawstring to secure the cover to the pool.

**WARNING:** Labels must be facing up when the cover is installed.

**WARNING:** Keep children and small animals away from the covered pool.

**WARNING:** Remove standing water from the top of the cover to avoid drowning.

**WARNING:** Remove the cover completely before swimming to avoid entrapment.

**WARNING:** Stay off the cover. It is not designed to hold any weight.

**WARNING:** This is not a safety cover.

**ATTENTION:** Type OC cover classification.

**ATTENTION:** This cover meets requirements described in specification F-1346 (ASTM)

**WARNING:** Failure to follow all instructions may result in injury or drowning.

#### **IMPORTANT!**

DO NOT use a pool cover, solar cover, or solar blanket on this pool if it does not have the correct type of warning label on the cover.

#### **DANGER!**

Competent supervision and knowledge of the safety requirements are the only ways to prevent drowning or permanent injury in the use of this product!

#### **WARNING!**

Never leave young children unattended in or near the pool!

# RUSTIC CEDAR FRAME POOL WARRANTY

Warranties for the ladder, maintenance kit, cover, and the filter system are found in their respective installation manuals.

## 90-Day Limited Warranty

### IMPORTANT

Carefully read and apply all safety warnings, cautions, and instructions detailed in the installation manuals safety and warning package found in your new Rustic Cedar Frame swimming pool. The Do Not Jump or Dive and CPR signs must be installed as instructed on or near the pool. Do not use slides, diving boards, or any other platforms for improper pool entry. Secure the pool to prevent unintended entry. Always supervise children around or in the pool. You are responsible for their safety!

### MANUFACTURER'S STATEMENT

All swimming pool components have been manufactured to the highest industry standards, specifications, and workmanship.

Each component has passed quality testing to ensure it will perform properly as part of your swimming pool. This warranty applies and protects the pool owner from manufacturing or workmanship defects only.

### TERMS AND CONDITIONS OF THE WARRANTY

#### **This warranty applies if the following conditions have been met:**

- This warranty only applies to original (consumer) purchaser and is non-transferable.
- This warranty only covers the structure of the pool (liner and frame components).
- There are separate warranties for the ladder, filter system, pool cover, maintenance kit, and any other accessories.
- The pool structure must be installed following the manufacturer's instructions.
- The pool must be used for the intended recreational purposes only.
- All transportation costs for components replaced under warranty are the responsibility of the pool owner.
- Pool components being returned under a warranty claim must be cleaned and safely packaged.
- Any labor to remove or reinstall a covered pool component is the responsibility of the purchaser (original) pool owner.
- The decision to replace or repair any defective component is strictly up to the pool retailer or Blue Wave® Products.
- This warranty does not apply to any second party sales, factory closeouts, or products not directly purchased from Blue Wave® Products.

### LIMITATIONS OF THE WARRANTY

#### **This warranty does not cover the following:**

- Damage to any component of the pool other than the actual frame and liner components.
- Replacement labor, cost of water, chemicals, or other installation materials.
- Damage to persons or property other than the pool frame and liner.
- Damage due to acts of nature, winter or cold weather, animals, fire, or vandalism.
- Damage due to improper use or maintenance.
- Damage due to any modifications to the liner or frame structure of the pool.
- Damage due to chemical use or water leaks.
- Damage due to external circumstances like yard sprinklers, flooding, or other environmental situations.
- Damage due to the use of salt water.
- Damage due to improper installation or leaking of a return water fitting, or other opening in the pool wall.

# RUSTIC CEDAR FRAME POOL WARRANTY

- Damage due to normal wear and tear during expected life of the pool.
- Damage due to installation other than completely above ground. This pool may not be installed partially or completely below ground.
- Damage to the liner due to Nut Grass, Bermuda Grass, or other forms of invasive grass.
- Blue Wave® Products, its authorized agents, related entities or employees, or any other related party shall have no liability for direct or consequential damages.

## TERMS OF THIS WARRANTY

The following 90-day warranty conditions and terms apply:

- The pool owner is responsible for all transportation costs related to warranty claims.
- The warranty starts with the date of purchase not the installation date.

## WARRANTY VALIDATION AND PROCEDURE TO START A WARRANTY CLAIM:

- The pool warranty must be registered with the local retailer or Blue Wave® Products within 30 days of the date of purchase. The warranty registration form is located at the end of this installation manual (Page 21).
- All warranty claims must be submitted to Blue Wave® Products, 101 N Raddant Drive, Batavia, IL 60510
- At least 2 pictures showing the general pool installation including a picture of the water return section of the pool wall, a wide-angle picture of the backyard, and 2 pictures of the defective component(s) must be submitted with the original claim.
- A clear copy of the proof of purchase must be submitted with the original warranty claim.
- This warranty gives specific legal rights. The original pool owner also has implied warranty rights. In the event of a dispute the pool owner may seek legal satisfaction in the appropriate court's jurisdiction.

## CARE AND MAINTENANCE SUGGESTIONS FOR WARRANTIED POOL COMPONENTS:

- Never let the pool stand empty of water.
- Winterize and store your pool as instructed in this manual.
- Water return gaskets should be inspected annually and replaced as necessary to prevent damage caused by water leaking outside the wall.
- Keep bushes, water sprinklers, and other sources of moisture away from the pool wall.
- Use cleaning appliances designed for vinyl liner pools only.
- Maintain proper chemical water balance.
- Do not use salt water.
- Refer to the pool installation manual for additional care and maintenance information or speak with a local pool specialist.

Thank you for purchasing one of our pool packages.  
We wish you and your family many years of safe enjoyment.

**Blue Wave® Products, Inc.**  
**101 N Raddant Drive**  
**Batavia, IL 60510**

For further warranty information or inquiries, please call **1 (800) 759-0977**

WARRANTY REGISTRATION CARD

Please register your purchase by returning this warranty registration card and a copy of your purchase receipt to:

**BLUE WAVE Customer Service**  
**101 N Raddant Drive**  
**Batavia, IL 60510**



POOL DETAILS

PURCHASED FROM :

\_\_\_\_\_

DATE OF PURCHASE :

\_\_\_\_\_

DATE OF INSTALLATION :

\_\_\_\_\_

INSTALLED BY :

\_\_\_\_\_

POOL SIZE :

\_\_\_\_\_

POOL NAME :

\_\_\_\_\_

MODEL NO. :

\_\_\_\_\_

PURCHASER DETAILS

NAME :

\_\_\_\_\_

ADDRESS :

\_\_\_\_\_

CITY/STATE/ZIP CODE :

\_\_\_\_\_

COUNTRY :

\_\_\_\_\_

EMAIL :

\_\_\_\_\_

PHONE :

\_\_\_\_\_

I have read and fully understand the warranties made to me by Blue Wave® Products, Inc..

I am signing this card to register my pool in accordance with your warranties.

SIGNATURE :

\_\_\_\_\_



SKU# NB19890, NB19891

# FORFAITS DE PISCINE À CADRE DE CÈDRE RUSTIQUE AVEC COUVERTURE MANUEL D'INSTRUCTIONS

NB19890 : rond de 15 pi, profondeur de 48 po

NB19891 : rond de 18 pi, profondeur de 52 po



## ***Des questions, des problèmes, des pièces manquantes?***

Avant de retourner chez votre détaillant, appelez notre ligne d'assistance aux consommateurs au 1-800-759-0977, du lundi au vendredi. 8h – 17h (HNC)

## TABLE DES MATTIÈRES

MERCI!.....	3
INFORMATIONS DE SÉCURITÉ.....	3
INSTRUCTIONS DE SÉCURITÉ.....	3
SÉCURITÉ GÉNÉRALE DE L'EAU .....	4
DIRECTIVES SUPPLÉMENTAIRES DE SÉCURITÉ POUR LA PISCINE ET L'EAU .....	5
PISCINE À CADRE DE CÈDRE RUSTIQUE - SCHÉMA DES PIÈCES.....	6
PISCINE À CADRE DE CÈDRE RUSTIQUE- LISTE DES PIÈCES .....	7
SÉLECTION D'UN SITE APPROPRIÉ.....	8
CONFIGURATION DE LA PISCINE .....	9
NIVELLEMENT DE LA ZONE.....	10
INSTRUCTION DE L'ASSEMBLAGE DE LA PISCINE.....	11
ASSEMBLAGE DE L'ÉCHELLE DE LA PISCINE .....	11
INSTALLATION DU SYSTÈME DE FILTRATION ET DES RACCORDS D'ENTRÉE ET DE RETOUR D'EAU .....	14
REMPLISSAGE DE LA PISCINE D'EAU .....	14
AVERTISSEMENTS DE SÉCURITÉ.....	15
ENTRETIEN ET VIDANGE DE LA PISCINE .....	16
KIT D'ENTRETIEN JET VAC.....	17
STOCKAGE DE LA PISCINE ET PRÉPARATION POUR L'HIVER .....	17
UTILISATION ET SÉCURITÉ DE LA COUVERTURE DE PISCINE.....	18
GARANTIE DE PISCINE À CADRE DE CÈDRE RUSTIQUE.....	19

## MERCI!

Nous vous remercions d'avoir acheté ce produit. Nous travaillons 24 heures sur 24 et dans le monde entier pour nous assurer la meilleure qualité possible de nos produits. Cependant, dans les rares cas de problèmes lors de l'assemblage ou de l'utilisation de ce produit, veuillez contacter notre service d'assistance téléphonique aux consommateurs au 800-759-0977 pour une assistance immédiate avant de contacter votre détaillant. Veuillez lire les informations de garantie au dos de ces instructions de montage pour plus de détails.

## INFORMATIONS DE SÉCURITÉ

Veuillez lire l'intégralité de ce manuel avant d'essayer d'assembler, d'utiliser ou d'installer le produit!



## INSTRUCTIONS DE SÉCURITÉ

Veuillez examiner l'équipement avant utilisation. S'il y a des pièces endommagées ou manquantes au moment de l'achat, ne pas assembler ou utiliser jusqu'à ce que les pièces soient remplacées.

Pour réduire le risque de blessures graves ou de décès, suivez ces règles.

Les instructions suivantes contiennent des informations de sécurité importantes, veuillez lire ces instructions de sécurité importantes et les respecter lors de l'installation et de l'utilisation de cette piscine. Lors de l'installation et de l'utilisation de l'équipement électrique, des précautions de sécurité de base doivent toujours être respectées.

Cela comprend les éléments suivants :

### AVERTISSEMENTS!

Des enfants se sont noyés dans des piscines.

Assurez toujours la surveillance active d'un adulte. Ne laissez pas les enfants sans surveillance dans ou autour de la piscine. Gardez-les à portée de main.

**AVERTISSEMENT** : Consultez la municipalité locale, l'administration des eaux et les codes du bâtiment concernant l'utilisation de l'eau et/ou les restrictions relatives à l'eau relatives à ce produit.

**AVERTISSEMENT** : les lois sur les clôtures de piscine affectent ce produit, consultez la municipalité locale pour connaître les codes du bâtiment applicables. Respectez les exigences des lois nationales et fédérales telles que les clôtures, les enclos, les barrières de protection pour les enfants, etc.

**AVERTISSEMENT** : retirez toujours l'échelle de la piscine lorsque vous ne l'utilisez pas. Stocker dans un endroit où il n'est pas accessible aux enfants.

**DANGER** : Prévenir le risque de noyade accidentelle. Une extrême prudence doit être exercée pour empêcher l'accès non surveillé par des enfants. Pour éviter les accidents, assurez-vous que les enfants ne peuvent pas utiliser la piscine à moins qu'ils ne soient toujours surveillés par un adulte. **NE LAISSEZ JAMAIS LES ENFANTS SANS SURVEILLANCE.**





## INSTRUCTIONS DE SÉCURITÉ (SUITE)

**RISQUE DE CHOC ÉLECTRIQUE** : Connectez la pompe de filtration uniquement à une prise de type mise à la terre protégée par un DDFT (disjoncteur différentiel de fuite à la terre). Faites appel à un électricien qualifié pour installer le DDFT, qui a un taux maximum de 30A.

**AVERTISSEMENT** : Sachez toujours où se trouve l'interrupteur d'arrêt de la pompe, afin qu'il puisse être éteint en cas d'urgence. Il est nécessaire d'avoir l'interrupteur de coupure du DDFT accessible après l'installation de la piscine.

**AVERTISSEMENT** : Pour éviter l'électrocution, n'autorisez pas les appareils électriques, c'est-à-dire les lumières électriques, le téléphone, la radio, la télévision, le sèche-cheveux, etc. à moins de 8 pieds de cette piscine.

**AVERTISSEMENT** : Ne touchez pas la pompe de filtration à moins que la zone qui l'entoure ne soit complètement sèche.

**AVERTISSEMENT** : NE permettez JAMAIS le chahut, la plongée ou le saut dans ou autour d'une piscine à cadre souple.

**AVERTISSEMENT** : NE sautez JAMAIS dans la piscine par une terrasse ou toute autre surface surélevée, le niveau d'eau de la piscine est peu profond. Des blessures graves, une paralysie ou la mort pourraient en résulter.

**ATTENTION** : Il est conseillé de porter des gants de protection lors du montage de la piscine.

**AVERTISSEMENT** : Suivez toutes les instructions de sécurité et d'installation fournies avec le système de filtration, l'échelle et accessoires.

## SÉCURITÉ GÉNÉRALE DE L'EAU

- Surveillez **TOUJOURS** les enfants à proximité de l'eau.
- Assurez-vous qu'une clôture de piscine est correctement installée et fonctionne si cela est requis par votre municipalité locale ou le code de votre état.
- Suivez tous les codes locaux et nationaux de sécurité pour les piscines.
- Apprenez la RCR et continuez à pratiquer.
- Affichez les numéros de téléphone d'urgence près d'un téléphone et de la piscine.
- Apprenez à vos enfants à nager le plus tôt possible.
- Gardez tout objet qui pourrait être utilisé par un enfant pour grimper dans la piscine à au moins 4 pieds du bord de la piscine.
- Lisez souvent ces consignes de sécurité à vos enfants.
- Préparez-vous mentalement à toute situation qui pourrait survenir. Vous devrez peut-être offrir une aide et une assistance adéquates.
- De nombreuses publications sur la sécurité des piscines et de l'eau sont disponibles en ligne. Nous vous invitons à les consulter et à les partager avec tous les membres de votre famille.



**NO DIVING**



**NO JUMPING**



**NO SLOPING GROUND**



**USE ONLY UNDER  
COMPETENT SUPERVISION**

## **DIRECTIVES SUPPLÉMENTAIRES DE SÉCURITÉ POUR LA PISCINE ET L'EAU**











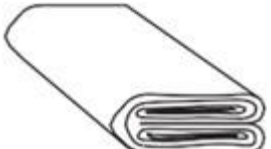
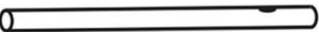

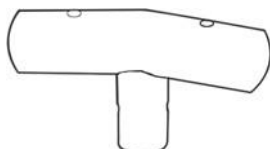
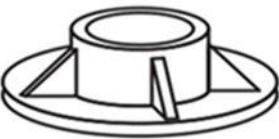

- Nommez un seul responsable de la sécurité lorsque des personnes sont dans la piscine.
- Renforcez la surveillance lorsqu'il y a plusieurs utilisateurs dans la piscine. Ayez à disposition des aides à la flottaison individuelles (pour les personnes qui ne savent pas nager).
- Mouillez-vous le cou, les bras et les jambes avant d'entrer dans l'eau.
- Ne laissez pas les enfants qui ne savent pas nager entrer dans la piscine sans gilet de bain ou gilet de sauvetage approuvé et sans la surveillance d'un adulte. Les dispositifs de flottaison ne remplacent pas la surveillance d'un adulte.
- Ne laissez pas de jouets à proximité ou dans la piscine sans surveillance.
- Gardez toujours l'eau claire et désinfectée.
- Rangez les produits de traitement de l'eau hors de portée des enfants.
- Ne laissez pas les enfants seuls lorsque vous parlez ou regardez votre téléphone.
- Gardez toujours une bouée de piscine et une perche de piscine au bord de la piscine.
- Gardez la barrière de la piscine fermée lorsque la piscine n'est pas occupée.
- Si possible, utilisez une alarme de piscine électronique qui peut détecter une chute dans une piscine.
- Installez tous les autocollants et panneaux d'avertissement et de danger selon les instructions.
- Contactez le revendeur ou le détaillant pour des panneaux supplémentaires si cela est jugé nécessaire.

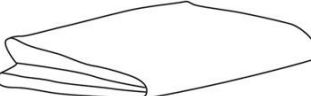
**RIEN NE REMPLACE LA SUPEILLANCE ÉTROITE DES ENFANTS PAR UN ADULTE CONSERVER**

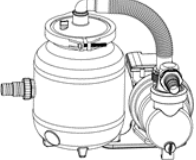
**CES INSTRUCTIONS**

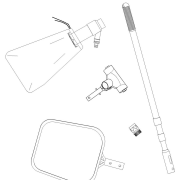
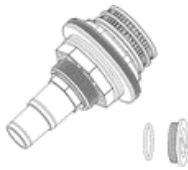
## PISCINE À CADRE DE CÈDRE RUSTIQUE - SCHÉMA DES PIÈCES

Le contenu varie selon l'emballage et la profondeur. Consultez le tableau des pièces à la page suivante pour plus de détails sur ce qui se trouve dans votre emballage. Vérifiez toutes les pièces et assurez-vous qu'elles sont présentes et en bon état avant l'assemblage. Les images et les objets peuvent différer. Signalez immédiatement les pièces manquantes ou endommagées pour les faire remplacer. Pour les pièces endommagées ou de remplacement, contactez le service à la clientèle de Blue Wave® Products au 1 (800) 759-0977.

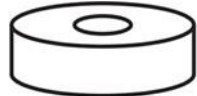
Schémas des des pièces – Piscine à cadre de cèdre rustique			
			
1. Toile de piscine	2. Poutre horizontale	3. Montant vertical	4. T de connexion horizontale
			
5. Capuchon de montant	6. Ensembles de goupilles et d'œillets	7. Connecteur de vidange	8. Arrêt d'eau
			
9. Couverture de piscine	10.1 Système de filtration à cartouche EZ Clean 100	10.2 Système de filtration à cartouche EZ Clean 200	11.1 Échelle à cadre en A pour piscine de 48 po
			
11.2 Échelle à cadre en A pour piscine de 52 po	12. Kit d'entretien	13. Raccord d'entrée d'eau avec bouchon d'eau	14. Raccord de retour d'eau pour piscine 15 pi et 18 pi
			
15.1 Colliers de serrage pour piscine de 15 pi	15.2 Colliers de serrage pour piscine 18 pi et 24 pi	16. Patch de réparation	17. Bouchon de vidange

**REMARQUE :** Ces images de pièces ne sont PAS à l'échelle. Pour référence seulement.

## PISCINE À CADRE DE CÈDRE RUSTIQUE - LISTE DES PIÈCES

#	BW N°	Description des pièces	MFG N°	QTÉ. Rond de 15 pi	QTÉ. Rond de 18 pi
1	NBP6147	TOILE DE PISCINE – 15 PIEDS	O60415A	1	
	NBP6165	TOILE DE PISCINE – 18 PIEDS	O60418A		1
2	NBP6148	POUTRES HORIZONTALES – 15 PIEDS	3810110W	12	
	NBP6166	POUTRES HORIZONTALES 18 PIEDS	3810101W		16
3	NBP6149	MONTANTS VERTICAUX – 15 PIEDS	3210117W	12	
	NBP6167	MONTANTS VERTICAUX- 18 PIED	3212127W		16
4	NBP6150	T DE RACCORDEMENT HORIZONTAL	4236191215W	12	
	NBP6168	T DE RACCORDEMENT HORIZONTAL	4236191218W		16
5	NBP6151	CAPUCHON DE MONTANT VERTICAL	V1009C	12	16
6	NBP6152	ENSEMBLES DE GOUPILLES ET D'OEUILLETS	P1009C	36	48
7	NBP6153	CONNECTEUR DE VIDANGE	835	1	1
8	NBP6154	ARRÊT D'EAU	L1023B	2	2
9	NBP6155	COUVERTURE DE PISCINE – 15 PIEDS	PEC7015	1	
	NBP6169	COUVERTURE DE PISCINE – 18 PIEDS	PEC7018		1
10	NBP6156	Système de filtration EZ Clean 100	EZ100X	1	
	NBP6170	Système de filtration EZ Clean 200	200AQX250W-32		1
11	NBP6157	ÉCHELLE de 4 po (poteau et écumeiroe inclus)	1223T	1	
	NBP6171	ÉCHELLE de 48 po (poteau et écumeiroe inclus)	1324T		1
12	NBP6158	KIT D'ENTRETIEN	JVSP360	1	1
13	NBP6159	1. KIT DE RACCORD D'ENTRÉE D'EAU 1,25 po et 1,5 po avec BOUCHON D'EAU (inclus avec EZ Clean)	91195	1	1
14	NBP6160	KIT DE RACCORD DE RETOUR D'EAU 1,25 po (Inclus avec EZ Clean)	91194	1	1
15	NBP6162	COLLIERS DE TUYAU POUR 15 PIEDS (DANS L'EMBALLAGE DU SYSTÈME DE FILTRE)	104A	4	-
	NBP6172	COLLIERS DE TUYAU POUR 18 PIEDS ET 24 PIEDS (DANS L'EMBALLAGE DU SYSTÈME DE FILTRE)	309A	-	4
16	NBP6163	PATCH DE RÉPARATION	RP1023	1	1
17	NBP6164	BOUCHON DE VIDANGE (PRÉ-INSTALLÉ SUR LA VANNE)	D1024	1	1

## SÉLECTION D'UN UN SITE APPROPRIÉ

Sélectionnez soigneusement le site de votre nouvelle piscine. C'est la décision la plus importante pour assurer la sécurité et le succès de l'installation de votre piscine. Un site incorrect pourrait causer des problèmes à l'avenir pouvant entraîner des blessures, la mort ou des pertes financières. Lisez attentivement la liste de contrôle ci-dessous lors de la sélection de votre site.

### ACCEPTABLE :

- Terrain plat, à niveau, ferme et sec
- Accès facile à tous les côtés de la piscine
- Placez-la dans un endroit avec le plus de lumière directe du soleil possible.
- Assurez un accès sécurisé à l'électricité pour faire fonctionner la pompe de filtration et autres accessoires de la piscine.
- Accès facile à une source d'eau
- Protection contre le vent, si possible
- Un site pour surveiller facilement les enfants
- Les ouvertures de la pompe sont de 10 à 20 pieds de la prise électrique.

### NON ACCEPTABLE :

- Terrain en pente
- Béton, asphalte, gravier sablonneux et terrain marécageux
- À proximité d'une construction en bois, par exemple des pergolas et des terrasses
- Sur une terrasse en bois ou toute surface en bois
- À côté d'arbres caduques ou feuillus
- Sous les fils électriques ou la corde à linge
- Au-dessus des drains, des fils électriques ou des gazoducs
- Zones avec un drainage faible ou insuffisant
- Près des gicleurs ou au-dessus de la plomberie des gicleurs souterrains
- Zones de vents forts
- Sol avec des objets pointus ou de l'herbe à noix qui pourraient percer le liner de la piscine
- À moins de 15 pi d'une maison, d'un bâtiment, etc.

### OUTILS ET MATÉRIAUX NÉCESSAIRES :

- Tournevis cruciform Philips
- Tournevis à lame plate
- Clé à molette
- Tamis à sable
- Piquet pointu
- Niveau de charpentier de 4 pieds
- Planche de 10 pi de long, 2 po x 4 po
- Couteau bien aiguisé
- Outils d'excavation du site
- Gants de protection

### PRÉPARATION SUPPLÉMENTAIRE DU SITE :

1. La piscine doit être située à une distance minimale de 6 pi (1,83 m) de toute prise électrique.
2. Toutes les prises de 125 volts, 15 et 20 ampères situées à moins de 20 pi (6,0 m) de la piscine doivent être protégées par un disjoncteur différentiel de fuite à la terre (DDFT). La distance de 20 pieds (6,0 m) est mesurée via la ligne droite la plus courte que suit le cordon d'alimentation sans percer un sol, un mur, un plafond, une porte, une fenêtre ou toute autre barrière permanente.
3. Contactez vos services publics locaux, en vérifiant qu'aucun câble souterrain, ligne téléphonique, conduite de gaz, etc. ne passe sous la zone que vous avez sélectionnée.

## CONFIGURATION DE LA PISCINE

### PRÉPARATION DU SITE DE LA PISCINE

**N'oubliez pas que la préparation du terrain est l'étape la plus importante de l'installation de la piscine.**  
**N'installez pas la piscine sur des lignes électriques souterraines, des conduites d'égout ou d'autres structures.**  
**Ne pas installer sur du ciment, de l'asphalte ou d'autres surfaces dures.**

1. Délimitez la zone de la piscine en plantant un pieu au centre de la zone où la piscine sera installée. Demandez à un assistant de tenir un ruban à mesurer ou une ficelle et de délimiter le périmètre de la piscine avec de la farine, de la craie ou de la peinture en aérosol. Retirez tout le gazon à l'intérieur de la piscine à 1 pi (30 cm) au-delà des dimensions de la piscine.
2. Si la zone sélectionnée pour l'installation de la piscine est recouverte d'herbe à noix, d'herbe des Bermudes ou de tout autre type d'herbe persistante, il est recommandé d'appliquer un herbicide topique contre les graminées. Attendez au moins 48 heures avant de poursuivre l'installation.
3. Après avoir enlevé le gazon, ratissez la terre pour enlever les petites roches, pierres, racines, bâtons ou autres débris qui pourraient endommager ou déchirer la toile de la piscine.
4. L'utilisation d'une bâche ou d'un Gorilla Pad™ (vendu séparément) sous la piscine est recommandée. Cela aidera à prévenir les perforations et les dommages à la toile de la piscine. Référez-vous aux schémas ci-dessous lorsque vous commandez ou placez le Gorilla Pad™ sous votre piscine.

Les schémas ci-dessous montrent des références d'images pour délimiter votre piscine. Si vous avez acheté une piscine de 15 pieds, reportez-vous aux schémas 1 et 2. Si vous avez acheté une piscine de 18 pieds, reportez-vous aux schémas 1 et 3.

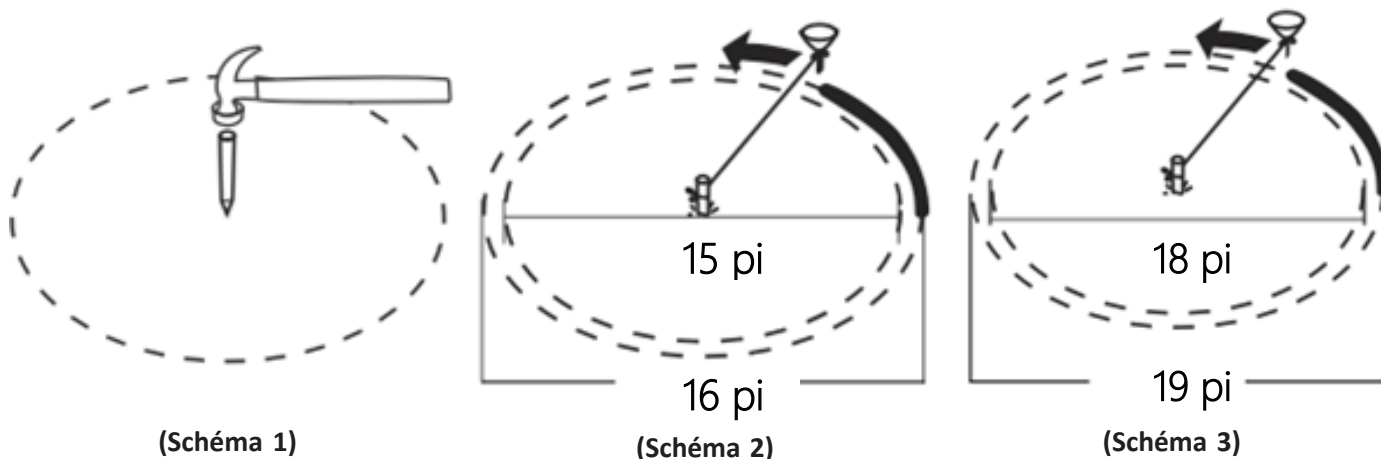

## NIVELLEMENT DE LA ZONE

### AVERTISSEMENTS!

Le nivellement est extrêmement important : prenez autant de temps que nécessaire pour vous assurer que le site de la piscine est complètement ferme et mis à niveau.

- **AVERTISSEMENT** : TRÈS IMPORTANT! LE SITE DOIT ÊTRE UN SOL À NIVEAU, STABLE ET COMPACT.
- **ATTENTION** : Vous ne pouvez pas utiliser du sable ou de la terre non compactée pour fournir une surface plane à cette piscine; il ne fera que se laver.
- **AVERTISSEMENT** : Cette piscine contient des milliers de gallons d'eau! Si la piscine s'effondre en raison d'une terre non nivelée, cela pourrait causer des dommages matériels importants et même entraîner des blessures ou la mort.
- Utilisez un niveau de charpentier et une règle de 10 pi de long, 2 po x 4 po pour vous assurer que le site est complètement à niveau! (voir schéma 4)
- Supprimer le sol surélevé plutôt que de remplir le sol le plus bas (Voir schéma 5).
- **ATTENTION** : retirez toujours les roches, pierres, bâtons, racines de gazon et autres débris de la zone de la piscine délimitée.
- Une fois que le site de la piscine est complètement nivelé, les débris enlevés et le sol lissé, placez une couche de terre tamisée ou de sable de maçonnerie qui recouvre complètement l'emplacement de la piscine (voir schéma 6).
- **REMARQUE** : si vous utilisez un Gorilla Pad™ ou une bâche robuste (tous deux vendus séparément), vous n'aurez pas besoin de la terre tamisée ou du sable de maçonnerie à cette étape.

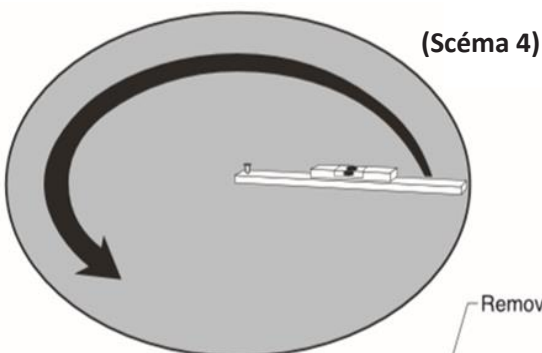

(Schéma 5)

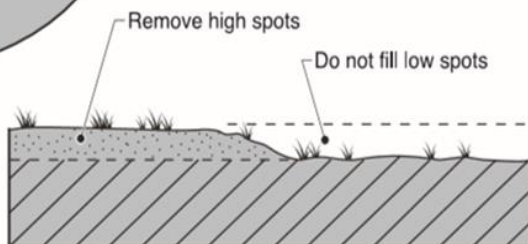

Si vous n'utilisez **PAS** de Gorilla Pad™, étalez une fine couche de sable fin ou de terre tamisée sur la zone de fondation. Nivelez cette couche soigneusement.

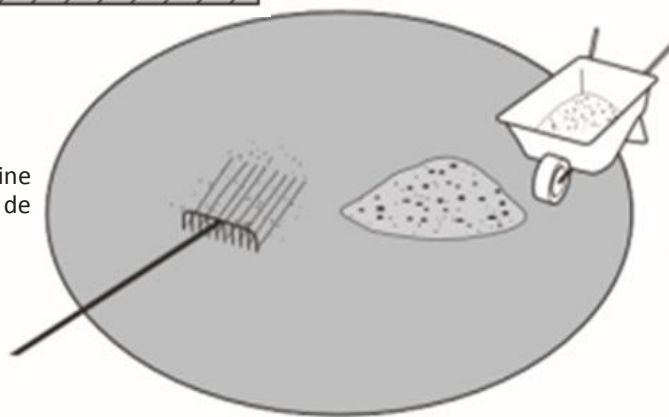

## INSTRUCTIONS D'ASSEMBLAGE DE LA PISCINE

Avant d'assembler votre produit, veuillez prendre quelques minutes pour vérifier le contenu et vous familiariser avec toutes les pièces.

### AVERTISSEMENTS!

**NE PAS** trop remplir la piscine

**VIDANGER** la piscine au niveau approprié après une forte pluie.

**CONSEIL** : Il sera beaucoup plus facile d'installer votre piscine si vous la dépliez et la laissez reposer à la lumière directe du soleil pendant environ 2 heures avant l'installation. Cela aidera à assurer un ajustement sans plis, car le matériau de la piscine sera plus souple, lui permettant de prendre sa forme lors de l'installation.

1. Dépliez soigneusement la toile de la piscine dans la zone choisie et inspectez les coutures pour déceler les défauts de fabrication.
2. Il est recommandé de laisser la piscine à la lumière directe du soleil pendant environ 2 heures avant l'installation (voir CONSEIL ci-dessus).
3. LEVEZ la toile de la piscine sur le sol. NE faites PAS glisser la toile d'un endroit à un autre.
4. Placez la piscine de sorte que l'ouverture de la pompe soit dans la longueur du cordon électrique de la prise électrique protégée par disjoncteur différentiel de fuite à la terre (DDFT).

## ASSEMBLAGE DE L'ÉCHELLE DE PISCINE

- Suivez les instructions d'assemblage fournies avec l'échelle de votre piscine. L'assemblage de l'échelle maintenant vous permettra de l'utiliser pour accéder à la piscine et en sortir pendant le processus d'installation de la toile.

## INSTRUCTIONS D'ASSEMBLAGE DE LA PISCINE (SUITE)

**REMARQUE!** Selon la taille de votre piscine, il y aura différentes quantités de composants de cadre. Les schémas ci-dessous sont pour référence visuelle seulement.

6. Insérez les montants verticaux (3) dans les capuchons des montants (5).

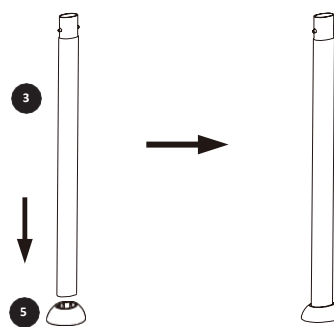

7. Posez toutes les pièces sur le sol comme indiqué ci-dessous.

**ATTENTION!** Positionnez la toile avec les ouvertures pour les raccordements hydrauliques de la pompe face à la prise électrique.

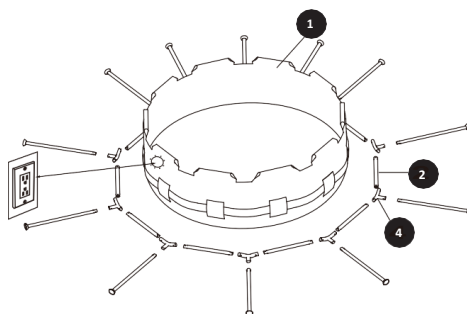

\*Image pour référence seulement.



## INSTRUCTIONS D'ASSEMBLAGE DE LA PISCINE (SUITE)

8. Faites glisser avec précaution les poutres horizontales (2) dans les manchons de la piscine.

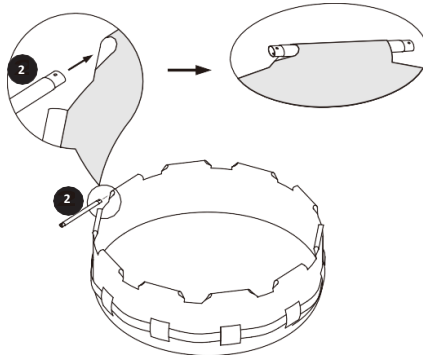

9. Connectez le raccord en T (4) à la poutre horizontale (2).

**IMPORTANT :** Le dernier raccord en T (4) peut être difficile à connecter. Connectez le premier côté de la poutre horizontale au raccord en T. Ensuite, inclinez légèrement le deuxième côté du raccord en T et commencez à pousser la poutre horizontale dans le raccord en T. Finissez de glisser la poutre horizontale dans le raccord en T et assurez-vous qu'elle est bien fixée.

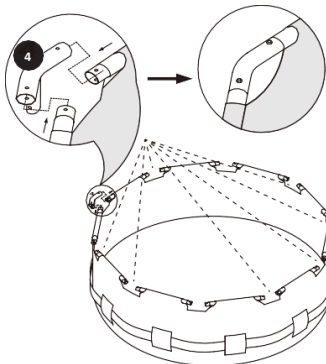

10. Insérez les goupilles (6) dans le haut des raccords en T jusqu'à ce que les goupilles s'enclenchent sur le côté inférieur du raccord en T.

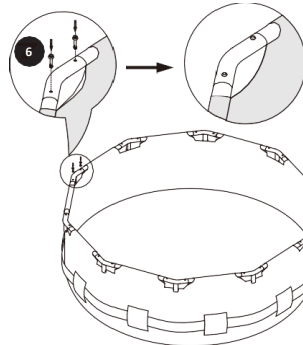

11. Faites glisser avec précaution les montants verticaux (3) vers le haut à travers la ceinture qui fait le tour de la piscine. **CONSEIL :** pour les petites piscines sans ceinture, faites glisser les montants verticaux vers le haut à travers les manchons sur la paroi de la piscine.

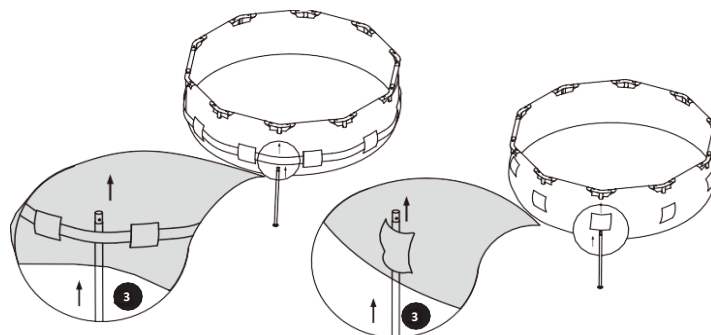

## INSTRUCTIONS D'ASSEMBLAGE DE LA PISCINE (SUITE)

12. **POUR LES PISCINES RONDES DE 15 pi ET 18 pi UNIQUEMENT!** Regardez à travers le trou du montant vertical du raccord en T lorsque vous insérez le montant vertical. Faites pivoter le montant jusqu'à ce que les trous du montant vertical et du raccord en T soient alignés. **CONSEIL :** un tournevis Philips peut être utile pour aligner les trous. Insérez les goupilles dans les trous jusqu'à ce qu'elles s'enclenchent. Continuez jusqu'à ce que toutes les montants verticales soient connectés et épinglées aux raccords en T.

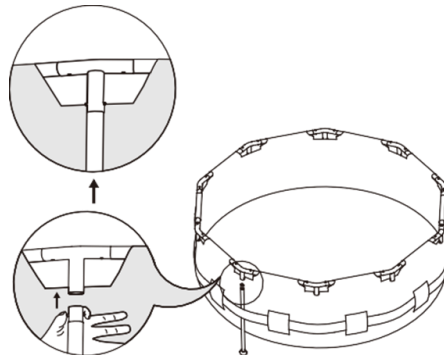

13. Faites le tour et vérifiez que tous les raccords, les pieds et les poutres sont correctement installés et fixés en place. Assurez-vous que le raccord de vidange est bien bouché et que le bouchon est en place.

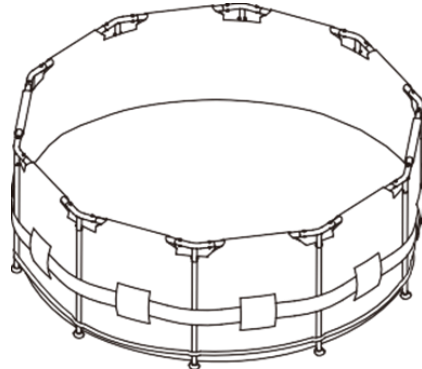

14. Remplissez la piscine avec environ 2,54 cm (1 po) d'eau. Arrêtez le remplissage et aplanissez tous les plis du fond de la piscine, en partant du centre vers l'extérieur, de manière à ce qu'elle se remplisse uniformément.  
**Remarque :** Si plus d'un à deux pouces (1 po – 2 po) [2,54 cm-5,08 cm] d'eau s'accumule sur un côté avant que la piscine ne commence à se remplir au centre, la piscine n'est pas assez à niveau et doit être corrigée.
15. Avant d'ajouter de l'eau supplémentaire, vous devez installer les raccords d'entrée et de retour d'eau à travers le mur et connecter le système de filtration conformément au manuel d'instructions du système de filtration.
16. Une fois que vous avez terminé l'assemblage et la fixation du système de filtration, vous pouvez continuer à remplir la piscine. Ajouter de l'eau jusqu'à un minimum de six pouces (6 po) [15,24 cm] sous le rebord supérieur.

**SI VOUS NE SUIVEZ PAS LES ÉTAPES CI-DESSUS, LA PISCINE SE REMPLIRA DE MANIÈRE INÉGALE. LA PISCINE PEUT SE PENCHER D'UN CÔTÉ ET S'EFFONDRE. LES MONTANTS VERTICAUX DOIVENT ÊTRE DROITS ET VERTICAUX PAR RAPPORT AU SOL. SI VOTRE PISCINE EST PENCHÉE, LE TERRAIN PEUT NE PAS ÊTRE À NIVEAU ET VOUS DEVREZ REPRENDRE.**

**DANGER! LE NON-RESPECT DES INSTRUCTIONS DE PRÉPARATION DU SOL ET D'ASSEMBLAGE CI-DESSUS CAUSERAIT L'EFFONDREMENT DE VOTRE PISCINE, PROVOQUANT POSSIBLEMENT DES DOMMAGES PAR INONDATION OU DES BLESSURES AUX BAIGNEURS. UNE PISCINE QUI S'EFFONDRE PARCE QU'ELLE N'EST PAS À NIVEAU ANNULERA LA GARANTIE.**

## INSTALLATION DU SYSTÈME DE FILTRATION ET DES RACCORDS D'ENTRÉE ET DE RETOUR D'EAU

**IMPORTANT :** AVANT D'AJOUTER DE L'EAU À VOTRE PISCINE, VOUS DEVEZ D'ABORD INSTALLER LES RACCORDS DE PAROI DE LA PISCINE OU L'ENSEMBLE DU SYSTÈME DE FILTRATION. AVANT D'AJOUTER DE L'EAU SUPPLÉMENTAIRE À VOTRE PISCINE, SUIVEZ LES INSTRUCTIONS DU MANUEL DE FILTRATION QUI EST FOURNI AVEC VOTRE SYSTÈME DE FILTRATION.

TOUS LES SCHÉMAS D'ENTRÉE ET DE RETOUR D'EAU SERONT DÉTAILLÉS DANS LE MANUEL DE FILTRATION. CECI A ÉTÉ FOURNI DANS VOTRE FORFAIT DE PISCINE.

## REMPLISSAGE DE LA PISCINE D'EAU

- Avant de remplir complètement la piscine d'eau, vérifiez soigneusement s'il y a des fuites dans la toile, les systèmes de filtration, les tuyaux, les raccords d'entrée et de retour d'eau ou l'ensemble de vidange.
- Remplissez la piscine jusqu'à ce que l'eau se trouve à au moins 15 cm (6 po) du haut de la paroi de la piscine (voir schéma 7). Cela garantira que l'eau pénètre dans le raccord d'entrée et s'écoule dans le système de filtration.

**AVERTISSEMENT!** Pour éviter l'effondrement des parois de la piscine, ne laissez jamais la piscine vide sans eau! La garantie ne couvre pas les dommages causés à une piscine vide.

**AVERTISSEMENT!** La pompe de filtration doit être arrêtée dès qu'il y a des baigneurs à l'intérieur de la piscine.

**AVERTISSEMENT!** Ne remplissez pas trop la piscine et ne laissez pas les gens s'allonger ou s'asseoir sur le cadre de la piscine. CELA PEUT CAUSER L'EFFONDREMENT DE LA PAROI ET CAUSER DES DOMMAGES MATÉRIELS OU DES BLESSURES GRAVES.

Assurez-vous que la ligne d'eau de la piscine est à au moins 15 cm (6 po) sous le haut de la paroi de la piscine.



(Schéma 7)

# AVERTISSEMENTS DE SÉCURITÉ

- Les deux autocollants d'avertissement de sécurité suivants sont imprimés sur la paroi de votre piscine. Voir les images ci-dessous pour référence. Ceux-ci sont pré-installés sur votre piscine.

## AUTOCOLLANTS D'AVERTISSEMENT

<b>⚠ WARNING</b>		
<b>PREVENT DROWNING!</b> Closely watch children who are in or near this pool. Children under 5 are at the highest risk for drowning. Prevent access when the pool is not in use.	<b>NO DIVING!</b> Death or permanent injuries such as paralysis may occur.	<b>PREVENT DROWNING!</b> Avoid playing or swimming by all drains and suction fittings. Body parts, hair, or jewelry may be trapped, causing permanent injury or drowning. Do not use the pool if the drain or suction covers are missing or broken.
<b>PREVENIR AHOGAMIENTO!</b> Vigile de cerca a los niños menores de 5 años corren el mayor riesgo de ahogarse. Evite el acceso cuando la piscina no esté en uso.	<b>NO BUCEAR!</b> Puede producirse la muerte o lesiones permanentes como parálisis.	<b>PREVENIR AHOGAMIENTO!</b> Evite jugar o nadar junto a todos los desagües y accesorios de succión. Las partes del cuerpo, el cabello o las joyas pueden quedar atrapados y causar lesiones permanentes o ahogamiento. No utilice la piscina si faltan o están rotas las tapas de drenaje o de succión.
<b>PRÉVEZ LES NOYADES !</b> Surveillez attentivement les enfants qui se trouvent dans cette piscine ou à proximité. Les enfants de moins de 5 ans sont les plus exposés au risque de noyade. Empêchez l'accès lorsque la piscine n'est pas utilisée.	<b>PAS DE PLONGEON !</b> Risque de décès ou de blessures permanentes telles que la paralysie.	<b>PRÉVEZ LES NOYADES !</b> Évitez de jouer ou de nager près des drains et raccords d'aspiration. Des parties du corps, des cheveux ou des bijoux peuvent être piégés et entraîner des blessures permanentes ou la noyade. N'utilisez pas la piscine si les couvercles de drains ou d'aspiration sont manquants ou cassés.

## PANNEAUX D'AVERTISSEMENT

- Le panneau RCP à droite doit être installé à un endroit évident et visible de la maison ou de la barrière la plus proche de la piscine.

VEUILLEZ NOTER:

CES PANNEAUX D'AVERTISSEMENT NE DOIVENT EN AUCUN CAS ÊTRE RECOUVERTS!

TOUTES LES ÉCHELLES ET TOILES CONTIENNENT ÉGALEMENT DES AUTOCOLLANTS D'AVERTISSEMENT. ELLES DOIVENT ÊTRE INSTALLÉES SELON LES INSTRUCTIONS DU FABRICANT.

### DANGER:

- COMPETENT SUPERVISION AND KNOWLEDGE OF THE SAFETY REQUIREMENTS IS THE ONLY WAY TO PREVENT DROWNING OR PERMANENT INJURY IN THE USE OF THIS PRODUCT! NEVER LEAVE YOUNG CHILDREN UNATTENDED.
- POOL FENCING LAWS AFFECT THIS PRODUCT, CONSULT YOUR LOCAL CODES AND ORDINANCES.
- ADULT ASSEMBLY AND DISASSEMBLY REQUIRED.
- DO NOT ALLOW ANYONE TO SIT ON OR STRADLE THE SIDES OF THE POOL.

### PELIGRO:

- EL CONOCIMIENTO DE LOS REQUERIMIENTOS DE SEGURIDAD Y LA DEBIDA SUPERVISION SON EL ÚNICO CAMINO PARA PREVENIR AHOGAMIENTO O LESIONES PERMANENTES CON EL USO DE ESTE PRODUCTO! NUNCA DEJE NIÑOS PEQUEÑOS DESATENDIDOS.
- LAS LEYES SOBRE CERCAS PARA ALBERCAS AFECTAN EA ESTE PRODUCTO, CONSULTE A SUS CÓDIGOS Y ORDENANZAS LOCALES.
- SE REQUIERE MONTAJE Y DESMONTAJE PARA ADULTOS.
- NO PERMITA QUE NADIE SE SIENTE O PERMANezca EN LOS COSTADOS DE LA ALBERCA.

### DANGER:

- UNE SUPERVISION COMPÉTENTE ET LA CONNAISSANCE DES EXIGENCES DE SÉCURITÉ EST LE SEUL MOYEN DE PRÉVENIR LES NOYADES OU LES BLESSURES PERMANENTES DURANT L'USAGE DE CE PRODUIT. NE JAMAIS LAISSER LES ENFANTS SAN SURVEILLANCE.
- LES LOIS SUR LES CLÔTURES DE PISCINE AFFECTENT CE PRODUIT, CONSULTEZ VOS CODES ET ORDONNANCES LOCAUX.
- MONTAGE ET DÉMONTAGE POUR ADULTES REQUIS.
- INTERDIRE À TOUTES PERSONNES DE S'ASSEOIR OU DE CHEVAUCHER SUR LES PAROIS.

### POOL DRAINAGE / VACIADO DE LA PISCINA / VIDANGE DE LA PISCINE

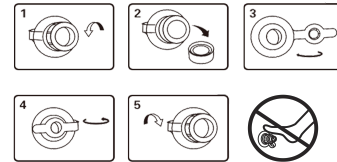

### BASIC LIFE SUPPORT FLOW CHART

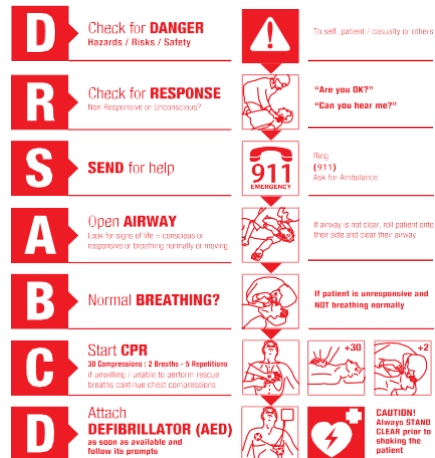

**CONTINUE CPR UNTIL RESPONSIVENESS OR NORMAL BREATHING RETURNS, OR UNTIL AMBULANCE ARRIVES**

THIS GUIDE IS NOT A SUBSTITUTE FOR PROFESSIONAL TRAINING  
YOUNG CHILDREN SHOULD BE SUPERVISED WHEN USING THIS POOL

## ENTRETIEN ET VIDANGE DE LA PISCINE

1. Gardez la piscine propre et maintenez la chimie de l'eau appropriée en appliquant les bons produits chimiques pour la piscine. L'eau insalubre est un grave danger pour la santé.
2. Maintenez le pH de la piscine entre 7,2 et 7,6.
3. Suivez attentivement les instructions d'installation et les autres du manuel du système de filtration.
4. Nettoyez régulièrement la toile avec des brosses non abrasives ou un système d'aspiration approuvé.

**REMARQUE :** Pour plus d'informations sur les instructions d'assemblage et d'utilisation du kit d'entretien Jet Vacuum, consultez le manuel fourni avec votre piscine.

5. Faites fonctionner le système de filtration au moins une journée complète avant d'utiliser la piscine. Prévoyez suffisamment de temps pour vous assurer que l'eau de la piscine est complètement filtrée et désinfectée avant de la baignade.

### COMMENT VIDANGER VOTRE PISCINE ET STOCKAGE À LONG TERME

1. Consultez les réglementations locales pour obtenir des instructions spécifiques concernant l'élimination de l'eau de piscine.
2. Retirez le bouchon en plastique transparent du raccord de vidange à l'intérieur de la piscine ou fixez le connecteur de vidange de l'extérieur de la piscine. Le raccord de vidange poussera le bouchon de vidange en plastique transparent afin que vous n'ayez pas à plonger au fond de la piscine. Vous pouvez ensuite attacher un tuyau d'arrosage au raccord de vidange pour diriger le débit d'eau vers l'emplacement souhaité.
3. Une fois que l'eau cesse de s'écouler, soulevez la piscine du côté opposé au robinet de vidange. Cela drainera toute l'eau restante et videra complètement la piscine.
4. Retirez toutes les pièces de raccords d'entrée et de retour d'eau traversant le mur.
5. Retirez, vidangez et séchez le système de filtre pour le stockage. Retirez le CottonTails™ du réservoir du filtre. Nettoyez-le, séchez-le et rangez-le conformément aux instructions du manuel du filtre.
6. Démontez les pièces du cadre dans l'ordre **INVERSE** des instructions d'assemblage.

### INSTRUCTIONS DE PLIAGE ET DE STOCKAGE DE LA TOILE.

7. Assurez-vous que la piscine et toutes les pièces sont complètement sèches avant le stockage. Séchez la toile à l'air libre au soleil jusqu'à ce qu'elle soit complètement sèche avant de la plier (voir dessin 1). Saupoudrez un peu de talc pour éviter que le vinyle ne colle entre eux et pour absorber l'humidité résiduelle.
8. Créez une forme carrée. En commençant par un côté, pliez deux fois un sixième de la toile. Faire de même sur le côté opposé (voir les schémas 2 et 3).
9. Une fois que vous avez créé deux côtés pliés opposés, pliez simplement l'un sur l'autre comme pour fermer un livre (voir les schémas 4 et 5).
10. Pliez les deux extrémités longues vers le milieu (voir le schéma 6).
11. Pliez l'un sur l'autre comme pour fermer un livre, et enfin compacter la toile (voir le schéma 7).
12. Stockez la toile et les accessoires dans un endroit sec et à température contrôlée supérieure à 32 °F (0 °C) et inférieure à 104 °F (40 °C).
13. L'emballage d'origine peut être utilisé pour le stockage.

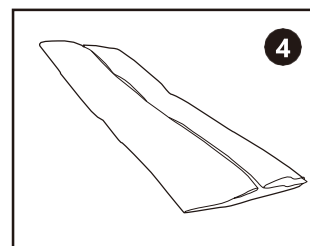
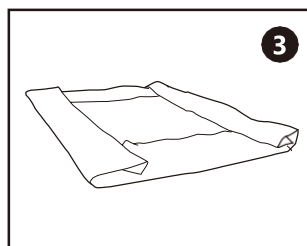
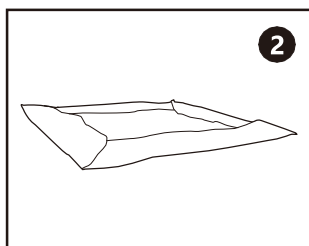
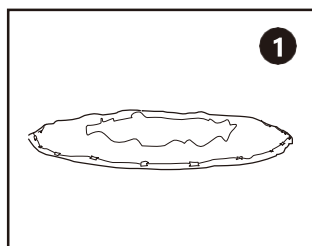

**ATTENTION :** Voir la page suivante pour les schémas 5, 6 et 7 des instructions de pliage de la toile.

## ENTRETIEN ET VIDANGE DE LA PISCINE (SUITE)

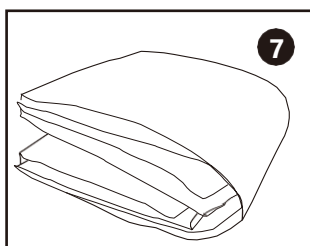
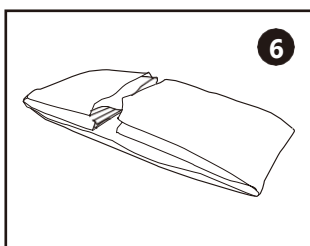
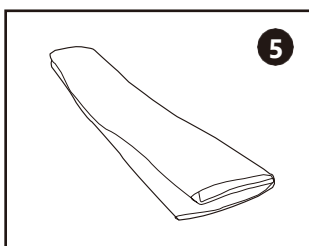

## KIT D'ENTRETIEN JET VAC

- Veuillez suivre les instructions d'assemblage et d'utilisation fournies avec le kit d'entretien dans le forfait de votre piscine.

## STOCKAGE DE LA PISCINE ET PRÉPARATION POUR L'HIVER

**AVERTISSEMENT :** Cette piscine hors sol ne peut pas être préparée pour l'hiver. Si vous habitez dans une région où la température descend en dessous de 32 °F (0 °C), votre piscine doit être vidangée, démontée et stockée correctement. Si vous êtes dans un environnement plus chaud, veuillez suivre les instructions pour préparer votre piscine pour l'hiver ci-dessous.

Après une utilisation saisonnière, vous pouvez facilement vidanger et stocker votre piscine dans un endroit sûr et sec. Cependant, dans les climats plus chauds, certains propriétaires de piscines choisissent de laisser leur piscine ouverte toute l'année. Si cela s'applique à vous, consultez les instructions ci-dessous. Si vous vivez dans des régions plus froides, où des températures glaciales se produisent, il y a un risque élevé de dommages causés par la glace à votre piscine. Par conséquent, laisser votre piscine hors sol installée dans des zones où la température descend en dessous de 32 degrés Fahrenheit (0°C) annulera la garantie de la piscine.

### Comment préparer votre piscine pour l'hiver

1. Commencez par nettoyer soigneusement l'eau de la piscine et ajustez la chimie de l'eau au besoin.
2. Retirez les raccords d'entrée et de retour d'eau de l'intérieur de la piscine (le cas échéant).
3. Maintenant, retirez l'échelle (le cas échéant) et rangez-la dans un endroit sûr. Assurez-vous que l'échelle est sèche avant de la ranger.
4. Retirez les tuyaux qui relient la pompe et le filtre à la piscine.
5. Ajoutez les produits chimiques appropriés pour la période hivernale. Consultez votre revendeur de piscines local pour savoir quels produits chimiques vous devez utiliser et comment les utiliser. **REMARQUE :** Ceux-ci peuvent varier considérablement selon la région.
6. Couvrez la piscine avec une couverture de piscine Blue Wave® Products. **IMPORTANT : La couverture de piscine Blue Wave® Products n'est pas une couverture de sécurité.**
7. Nettoyez et vidangez la pompe, le boîtier du filtre et les tuyaux. Gardez une cartouche de rechange pour la prochaine saison.
8. Voir les instructions pour l'hivernage des boules CottonTail™ dans votre manuel de filtration.
9. Apportez les pièces de la pompe et du filtre à l'intérieur et stockez-les dans un endroit sûr et sec, de préférence entre 0 °C (32 °F) et 40 °C (104 °F)

## UTILISATION ET SÉCURITÉ DE LA COUVERTURE DE PISCINE

Si vous envisagez d'utiliser une couverture de piscine, une couverture solaire ou une toile solaire, veuillez lire les informations suivantes.

### AVERTISSEMENTS SUR LA COUVERTURE DE PISCINE, LA COUVERTURE SOLAIRE ET LA TOILE SOLAIRE

#### **AVERTISSEMENT!** ÉVITER LE RISQUE DE NOYADE.

**AVERTISSEMENT** : Les couvertures non fixées ou mal fixées représentent un danger. **AVERTISSEMENT** : utilisez uniquement le cordon de serrage fourni pour fixer la couverture à la piscine. **AVERTISSEMENT** : Les étiquettes doivent être orientées vers le haut lorsque la couverture est installée.

**AVERTISSEMENT** : Éloignez les enfants et les petits animaux de la piscine couverte. **AVERTISSEMENT** : Éliminez l'eau stagnante du haut de la couverture pour éviter la noyade. **AVERTISSEMENT** : Retirez complètement la couverture avant de vous baigner pour éviter de vous coincer. **AVERTISSEMENT** : Ne vous approchez pas de la couverture. Elle n'est pas conçue pour supporter un poids.

**AVERTISSEMENT** : Ceci n'est pas une couverture de sécurité.

**AVERTISSEMENT** : Classification de la couverture de type OC.

**AVERTISSEMENT** : Cette couverture répond aux exigences décrites dans la spécification F-1346 (ASTM)

**AVERTISSEMENT** : Le non-respect de toutes les instructions peut entraîner des blessures ou la noyade.

#### **IMPORTANT!**

N'utilisez PAS de couverture de piscine, de couverture solaire ou de toile solaire sur cette piscine si elle n'a pas le bon type d'étiquette d'avertissement sur la couverture.

#### **DANGER!**

Une supervision compétente et la connaissance des exigences de sécurité sont les seuls moyens d'éviter les noyades ou les blessures permanentes lors de l'utilisation de ce produit!

#### **AVERTISSEMENT!**

Ne laissez jamais de jeunes enfants sans surveillance dans ou près de la piscine!

# GARANTIE DE PISCINE À CADRE DE CÈDRE RUSTIQUE

Les garanties pour l'écumoire, l'échelle, le kit d'entretien, la couverture et le système de filtration se trouvent dans leurs manuels d'installation respectifs.

## Garantie limitée de 90 jours

### IMPORTANT

Lisez attentivement et appliquez tous les avertissements de sécurité, mises en garde et instructions détaillés dans les manuels d'installation et les avertissements de sécurité se trouvant dans votre nouvelle piscine à cadre de cèdre rustique. Les panneaux Ne pas sauter ou plonger et RCP doivent être installés conformément aux instructions sur ou à proximité de la piscine. N'utilisez pas de toboggans, de plongeoirs ou de toute autre plate-forme pour une entrée inappropriée dans la piscine. Sécurisez la piscine pour empêcher toute entrée involontaire. Surveillez toujours les enfants autour ou dans la piscine. Vous êtes responsable de leur sécurité!

### DÉCLARATION DU FABRICANT

Tous les composants de la piscine ont été fabriqués selon les normes, les spécifications et la fabrication les plus élevées de l'industrie. Chaque composant a passé des tests de qualité pour s'assurer qu'il fonctionnera correctement dans le cadre de votre piscine. Cette garantie s'applique et protège le propriétaire de la piscine contre les défauts de fabrication ou de main d'œuvre uniquement.

### TERMES ET CONDITIONS DE LA GARANTIE

#### Cette garantie s'applique si les conditions suivantes sont remplies :

- Cette garantie s'applique uniquement à l'acheteur d'origine (consommateur) et n'est pas transférable.
- Cette garantie ne couvre que la structure de la piscine (toile et éléments du cadre).
- Il existe des garanties distinctes pour l'échelle, le système de filtration, la couverture de piscine, le kit d'entretien et tout autre accessoire.
- La structure de la piscine doit être installée selon les instructions du fabricant.
- La piscine doit être utilisée uniquement à des fins récréatives prévues.
- Tous les frais de transport des composants remplacés sous garantie sont à la charge du propriétaire de la piscine.
- Les composants de piscine retournés en vertu d'une demande de garantie doivent être nettoyés et emballés de façon sécuritaire.
- Toute main-d'œuvre pour retirer ou réinstaller un composant de piscine couverte est la responsabilité de l'acheteur (original) propriétaire de la piscine.
- La décision de remplacer ou de réparer tout composant défectueux appartient strictement au détaillant de la piscine ou aux produits Blue Wave®.
- Cette garantie ne s'applique pas aux ventes à des tiers, aux fermetures d'usine ou aux produits non achetés directement des produits Blue Wave®.

### LIMITES DE LA GARANTIE

#### Cette garantie ne couvre pas les éléments suivants :

- Dommages à tout composant de la piscine autre que les composants réels du cadre et de la toile.
- Main-d'œuvre de remplacement, coût de l'eau, des produits chimiques ou d'autres matériaux d'installation.
- Dommages aux personnes ou aux biens autres que le cadre et la toile de la piscine.
- Dommages dus aux actes de la nature, à l'hiver ou au froid, aux animaux, au feu ou au vandalisme.
- Dommages dus à une utilisation ou un entretien inapproprié.
- Dommages dus à toute modification de la toile ou de la charpente de la piscine.
- Dommages dus à l'utilisation de produits chimiques ou à des fuites d'eau.
- Dommages dus à des circonstances externes comme les gicleurs dans la cour, les inondations ou d'autres situations environnementales.
- Dommages dus à l'utilisation d'eau salée.
- Dommages dus à une mauvaise installation ou à une fuite d'un raccord de retour d'eau ou d'une autre ouverture dans la paroi de la piscine.



## GARANTIE DE PISCINE À CADRE DE CÈDRE RUSTIQUE

- Dommages dus à l'usure normale pendant la durée de vie prévue de la piscine.
- Dommages dus à une installation autre qu'entièrement au-dessus du sol. Cette piscine ne peut pas être installée partiellement ou complètement sous terre.
- Dommages à la toile dus à l'herbe à noix, à l'herbe des Bermudes ou à d'autres formes d'herbe envahissante.
- Blue Wave® Products, ses agents autorisés, entités liées ou employés, ou toute autre partie liée n'auront aucune responsabilité pour les dommages directs ou consécutifs.

### CONDITIONS DE CETTE GARANTIE

Les conditions et modalités de garantie de 90 jours suivantes s'appliquent :

- Le propriétaire de la piscine est responsable de tous les frais de transport liés aux réclamations sous garantie.
- La garantie commence à la date d'achat et non à la date d'installation.

### VALIDATION DE LA GARANTIE ET PROCÉDURE POUR DÉMARRER UNE RÉCLAMATION DE GARANTIE :

- La garantie de la piscine doit être enregistrée auprès du détaillant local ou de Blue Wave® Products dans les 30 jours suivant la date d'achat. Le formulaire d'enregistrement de la garantie se trouve à la fin de ce manuel d'installation (Page 21).
- Toutes les demandes de garantie doivent être soumises à Blue Wave® Products, 101 N Raddant Drive, Batavia, IL 60510
- Au moins 2 photos montrant l'installation générale de la piscine incluant une photo de l'écumoire et de la section de retour d'eau de la paroi de la piscine, une photo grand angle de la cour arrière et 2 photos du ou des composants défectueux doivent être soumises avec la réclamation originale.
- Une copie claire de la preuve d'achat doit être soumise avec la demande de garantie originale.
- Cette garantie donne des droits légaux spécifiques. Le propriétaire d'origine de la piscine a également des droits de garantie implicites. En cas de litige, le propriétaire de la piscine peut demander réparation auprès du tribunal compétent.

### SUGGESTIONS DE MAINTENANCE ET D'ENTRETIEN POUR LES COMPOSANTS DE LA PISCINE COUVERTS PAR LA GARANTIE :

- Ne laissez jamais la piscine vide d'eau.
- Préparez la piscine pour l'hiver et rangez votre piscine comme indiqué dans ce manuel.
- Les joints de l'écumoire et du retour d'eau doivent être inspectés chaque année et remplacés si nécessaire pour éviter les dommages causés par les fuites d'eau à l'extérieur de la paroi.
- Éloignez les buissons, les arroseurs et autres sources d'humidité de la paroi de la piscine.
- Utilisez uniquement des appareils de nettoyage conçus pour les piscines à revêtement de vinyle.
- Maintenir un bon équilibre chimique de l'eau.
- N'utilisez pas d'eau salée.
- Consultez le manuel d'installation de la piscine pour des informations supplémentaires sur l'entretien et la maintenance ou parlez avec un spécialiste local de la piscine.

Nous vous remercions d'avoir acheté l'un de nos ensembles de piscine.  
Nous vous souhaitons, ainsi qu'à votre famille, de nombreuses années de plaisir en toute sécurité.

**Blue Wave® Products, Inc.**  
**101 N Raddant Drive**  
**Batavia, IL 60510**

Pour plus d'informations sur la garantie ou des demandes de renseignements, veuillez appeler le **1 (800) 759-0977**

Veuillez enregistrer votre achat en retournant cette carte d'enregistrement  
de garantie et une copie de votre reçu d'achat à :

**Service client BLUE WAVE 101 N Raddant**  
Drive Batavia, IL 60510



**CARTE D'ENREGISTREMENT DE GARANTIE**

**DÉTAILS DE LA PISCINE**

ACHETÉ DE :

\_\_\_\_\_

DATE D'ACHAT :

\_\_\_\_\_

DATE D'INSTALLATION :

\_\_\_\_\_

INSTALLÉ PAR :

\_\_\_\_\_

TAILLE DE LA PISCINE :

\_\_\_\_\_

NOM DE LA PISCINE :

\_\_\_\_\_

MODÈLE N<sup>o</sup> :

\_\_\_\_\_

**COORDONNÉES DE L'ACHETEUR**

NOM :

\_\_\_\_\_

ADRESSE :

\_\_\_\_\_

VILLE/ÉTAT/CODE POSTAL :

\_\_\_\_\_

PAYS :

\_\_\_\_\_

COURRIEL :

\_\_\_\_\_

TÉLÉPHONE :

\_\_\_\_\_

J'ai lu et je comprends parfaitement les garanties qui m'ont été accordées par Blue Wave® Products, Inc.  
Je signe cette carte pour enregistrer ma piscine conformément à vos garanties.

SIGNATURE :

\_\_\_\_\_